

KATALOG

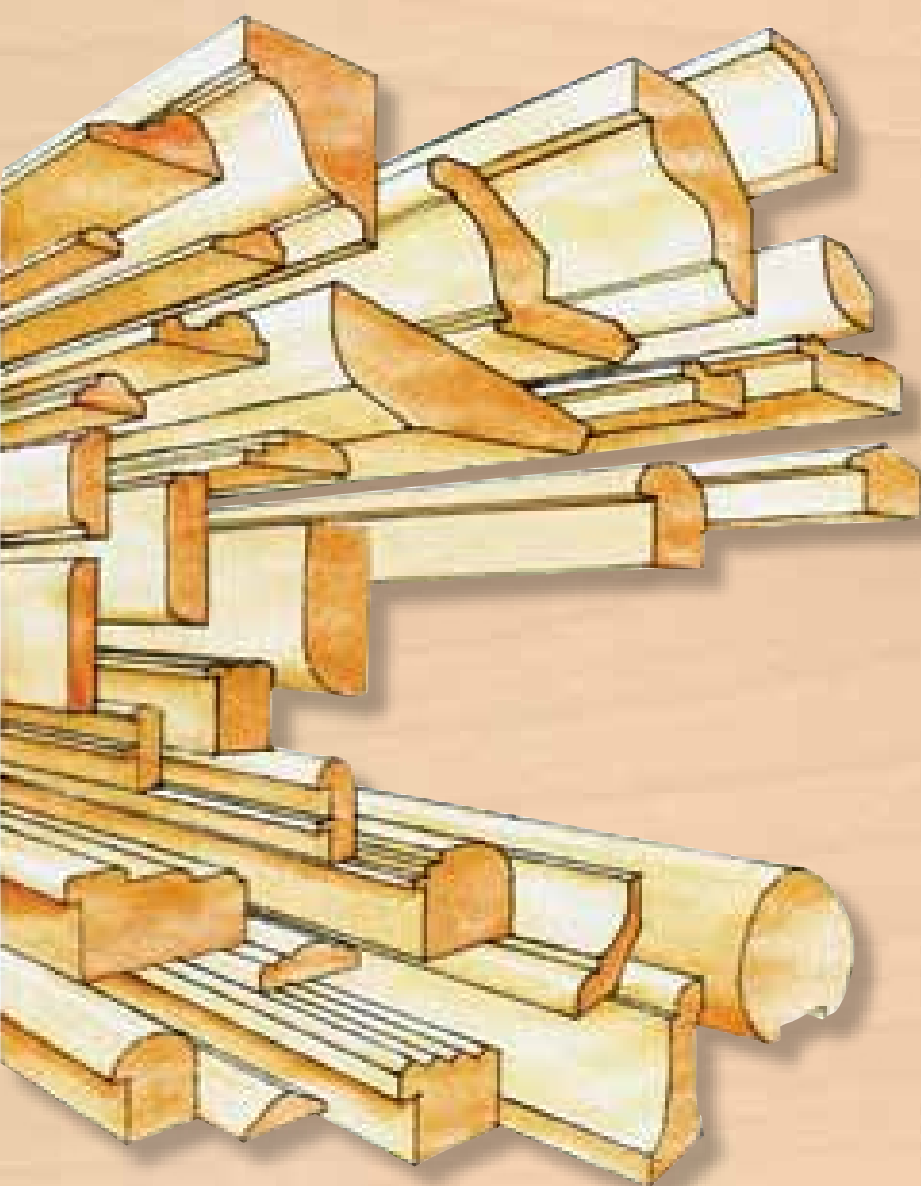

www.fklisty.cz
eshop.fklisty.cz



Špruše

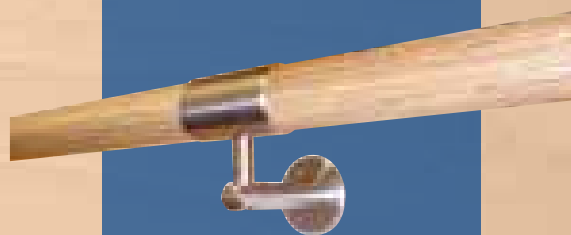

Madla



Větrací mřížky

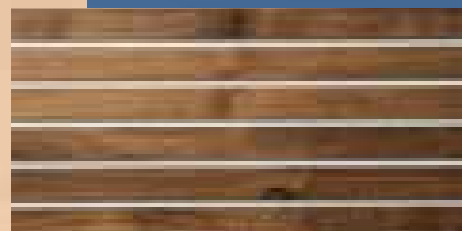

DUOPLEX®
DUOFORTE®



Vyřezávané lišty



Řezby

Firma FK dřevěné lišty, spol. s r. o. byla uvedena do provozu v Bojanovicích u Znojma v **roce 1993**. V současné době zaměstnává **180 pracovníků**, kteří jsou připraveni plnit požadavky Vás, zákazníků.

Firma je rozdělena do **9 výrobních středisek**, která vznikla postupným rozšiřováním výrobního sortimentu. Jde o střediska - nákup řeziva, výroba lišt, výroba rámu, výroba mřížek, truhlárna, lakovna, CNC, obalování lišt a vývoj.

Naše firma nabízí kromě standardní výroby lišt i přesné krácení lišt, speciální úpravy konců lišt. Tento servis Vám doporučujeme využít zejména u programu madel. Zde jsme Vám schopni nabídnout, dle Vašeho zadání, kompletní přípravu madel do té míry, že Vaší jedinou starostí bude ukotvení madel pomocí námi dodávaných úchytek na zeď.

Kromě výrobků uvedených v tomto katalogu jsme Vám schopni nabídnout také výrobu atypických výrobků, a to dle Vámi zadaných požadavků. Na základě Vaší poptávky Vám zpracujeme nabídku - **zpravidla do druhého dne!**

Vedle standardních dřevin - smrk, borovice, buk, dub, javor, jasan, olše, bříza, třešeň nabízíme i nestandardní dřeviny - americký ořech, wenge, zebrano, meranti, jeřabina apod.

Kromě klasické povrchové úpravy - transparentního laku nabízíme možnost moření ke vzorku a v poslední době žádané voskování nebo olejovoskování.

Firma je již řadu let držitelem certifikátu **ISO 9001:2001** a nově také certifikátu **PEFC**, což je certifikát spotřebitelského řetězce dřeva.

V katalogu, který se Vám dostává do rukou, je uvedena **řada novinek**, jejichž přehled uvádíme na následující straně.

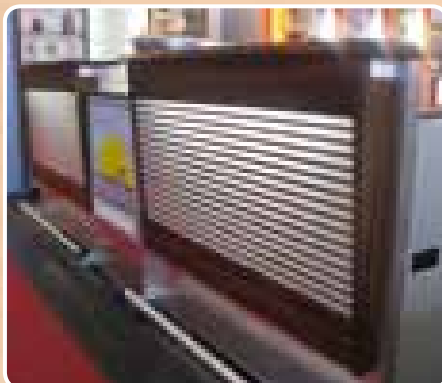
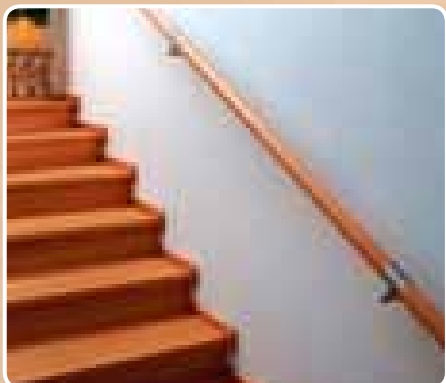
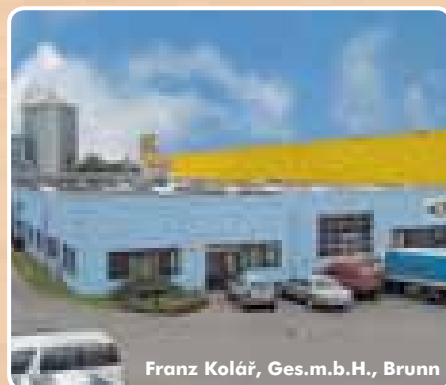

Vážený zákazníku,

po dvou letech se Vám dostává do rukou nový katalog výrobků firmy FK dřevěné lišty, spol. s r. o. se sídlem v Bojanovicích u Znojma.

Kromě Vám známých výrobků najdete v našem katalogu řadu novinek. Pro lepší přehlednost je tato stránka věnována právě jim.

Většina našich novinek se týká programu madel, resp. jeho rozšíření. Konkrétně se jedná o následující výrobky:

- ✓ výplně zábradlí - šprušle, a to dřevěné a kombinace dřevo - nerez (str. 11)
- ✓ rozšíření v nabídce madel a nové možnosti v upevnění (str. 9)
- ✓ sloupky zábradlí - rozšířili jsme stávající sortiment dutých sloupků SVI a SRU o sloupky „plné“ (str. 12)
- ✓ nabídky spárovky atypických formátů (str. 25)
- ✓ DUOPLEX®, DUOFORTE® - kromě kombinace dřevěné mřížky a akrylu nabízíme nově kombinaci dřevěných pruhů a akrylu (str. 52-53)
- ✓ nové profily dřevěných lišt (viz. označení NOVINKA v indexu na str. 4)

Mimo výše uvedené novinky skladových (katalogových) výrobků nabízíme a doporučujeme využít i naši nabídku na zakázkovou výrobu. Nové možnosti jsou především v obalování lišt - nabízíme obalování lišt papírovou fólií, dýhou a **nově také PVC a CPL fólií** - viz. str. 46.

Nedílnou součástí katalogu zůstává přiložený ceník. Jak s ceníkem pracovat je uvedeno na poslední straně ceníku. Pro lepší přehlednost jsou některé ceny uvedeny přímo v katalogu. Je nutné se zmínit o změnách cen. Ceny byly sníženy u sortimentu větracích mřížek! Ostatní ceny zůstaly stejné. Toto je možné hlavně díky rozšiřování výrobního sortimentu, stálému zvyšování objemu výroby a samozřejmě zvyšováním produktivity práce a investicemi do nových technologií.

Marketingové oddělení firmy FK dřevěné lišty, spol. s r. o. věří, že se tento katalog stane opět Vaším pomocníkem při výběru a objednávání výrobků. Zároveň doporučujeme využívat postupně doplňované internetové stránky firmy - www.fklisty.cz a nový Eshop eshop.fklisty.cz

PŘEHLED NOVINEK

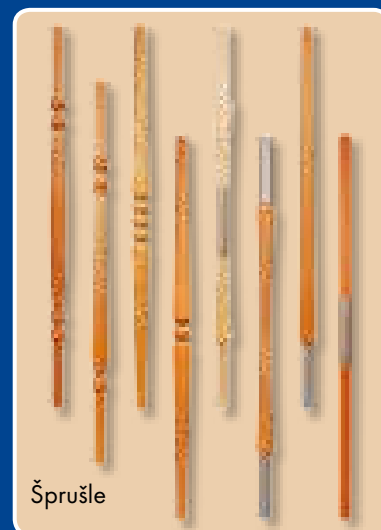

Šprušle



Doplňky madel

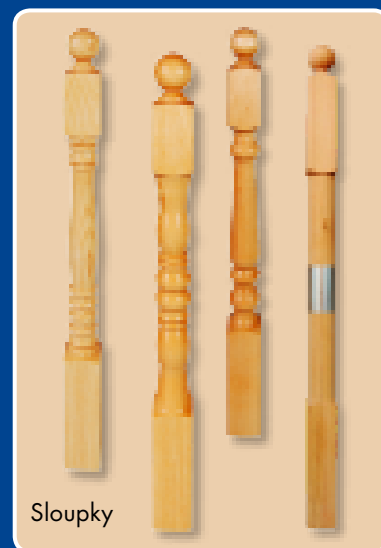

Sloupky

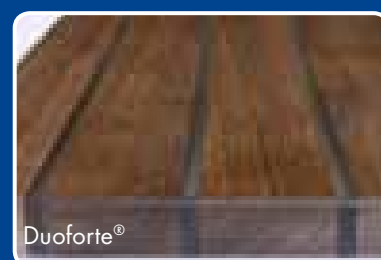

Duoforte®

| | | | | | | | |
|---------------------------------|-------------------|--------------------------------|------------------|---------------------------|----|----------------------------------|-------------------|
| ABL 25..... | 6 | GHV (drážkované mřížky)..... | 51 | OTB 49, 59/FR 16..... | 23 | RL 6..... | 44 |
| AK 50 E, 42 E, 40 E..... | 8 | GL 23..... | 17 | OTB 69, 79/020 E..... | 23 | RL 7020..... | 44 |
| AK 45 E..... | 8 | GR 6125..... | 25 | OTB 69, 79/2510..... | 23 | RNK..... | 39 |
| AK 50, 45, 42, 40 F nebo S..... | 8 | GS 36..... | 14 | OTB 69, 79/2814..... | 23 | ROL 60..... | 39 |
| AL 10..... | 42 | GS 388..... | 41 | OTB 69, 79/FR 15, 17..... | 23 | ROL 75..... | 39 |
| AL 13..... | 42 | GS 43..... | 15 | OTB 69, 79/FR 16..... | 23 | Roleta - RD 10 (dýha)..... | 38 |
| AL 14..... | 42 | GS 44, GS 44/30..... | 41 | P 010 A..... | 14 | Roleta - RD 15 (dýha)..... | 38 |
| AL 15..... | 42 | GS 45..... | 33 | P 015 C..... | 14 | Roleta - RM 15 (masiv)..... | 38 |
| AL 16..... | 42 | GS 50..... | 33 | P 020 A..... | 14 | Roleta - RN 15 (nerez)..... | 39 |
| AL 1818..... | 31 | GS 52..... | 40,41 | P 020 E..... | 14 | ROZETA DĚLENÁ..... | 35 |
| AL 2205..... | 43 | GS 55..... | 40 | P 035 E..... | 15 | ROZETA DVOJITÁ..... | 35 |
| AL 2210..... | 43 | GS 59..... | 35 | P 2004..... | 32 | RS 20..... | 31 |
| AL 2218..... | 31 | GS 60..... | 33 | P 2005..... | 32 | RS 25..... | 31 |
| AL 2805..... | 43 | GS 71..... | 40 | P 2504..... | 32 | RS 30..... | 31 |
| AL 2810..... | 43 | GS 88..... | 40 | P 2510..... | 14 | RVL 95 (bílá, hnědá, černá)..... | 39 |
| AL 40..... | 41 | GSF 22..... | 17 | P 2814..... | 14 | Řezby..... | NOVINKA 47 |
| AL 4305..... | 43 | GSF 87 (dýha)..... | 40 | P 3404..... | 32 | S 30..... | 34 |
| AL 4310..... | 43 | HA 14..... | 33 | P 3408..... | 32 | S 3507..... | 34 |
| AL 4321..... | 43 | HA 18..... | 33 | P 3615..... | 14 | S 38..... | 34 |
| AL 51..... | 42 | HL 40..... | 7 | P 4405..... | 32 | S 4..... | 34 |
| AL 6021..... | 43 | HL 42..... | 7 | P 4514..... | 15 | S 40..... | 34 |
| AL 6025..... | 43 | HL 45..... | 7 | P 5218..... | 15 | S 5010..... | 34 |
| ALF 60 (dýha)..... | 42 | HL 49..... | 7 | P 5405..... | 32 | S 5015..... | 34 |
| BRH 60 - bílá, černá..... | 9 | HL 50..... | 6 | P 5514..... | 15 | S 6012..... | 35 |
| DM 50..... | NOVINKA 9 | HL 50 BDR..... | 6 | P 5522..... | 15 | S 6020..... | 35 |
| Duoplex, Duoforte..... | NOVINKA 52 | HL 50 C..... | NOVINKA 6 | P 6405..... | 32 | S 7..... | 33, 34 |
| Dveřní doraz..... | 47 | HL 50 D (dýha)..... | 6 | P 7405..... | 32 | S 8012..... | 35 |
| EL 20..... | 30 | HL 50 M..... | NOVINKA 6 | P 8004..... | 14 | SGB 400, 500/020 E..... | 22 |
| EL 20 C (délky 2,5 m)..... | 30 | HL 63..... | 7 | PD 15..... | 18 | SGB 400, 500/2510..... | 22 |
| EL 24..... | 30 | HL 63 U..... | 7 | PD 20..... | 19 | SGB 400, 500/2814..... | 22 |
| EL 25..... | 30 | HL 65..... | 7 | PD 25..... | 20 | SGB 400, 500/FH..17..... | 22 |
| EL 28..... | 30 | HL 80..... | 7 | PF 28..... | 21 | SGB 400, 500/FR 15, 17..... | 22 |
| EL 30..... | 30 | HLES 1 - nerez..... | 9 | PH 15..... | 18 | SGB 400, 500/FR 16..... | 22 |
| EL 30 C (délky 2,5 m)..... | 30 | HLES 3 - nerez..... | 9 | PH 20..... | 19 | SGB 400, 500/PH, PD 25, 20..... | 22 |
| EL 34..... | 30 | HLES 4 - nerez..... | 9 | PH 25..... | 20 | SGB 500 - 700/FO 2817..... | 22 |
| EL 43..... | 31 | HLEV 45 - nerez..... | 9 | PH 35..... | 15 | SGB 500 - 700/PO 28..... | 22 |
| EL 44..... | 31 | HLPD 4819..... | NOVINKA 7 | PH 40..... | 15 | SGB 600/020 E..... | 22 |
| EL 45..... | 30 | HLS 1 - bílá, černá..... | 9 | PH 40..... | 41 | SGB 600/2510..... | 22 |
| EL 45 C (délky 2,5 m)..... | 30 | HLS 60 - bílá, černá..... | 9 | PK 20..... | 19 | SGB 600/2814..... | 22 |
| EM 3819..... | 34 | HLV 50F..... | 8 | PL 18..... | 14 | SGB 600/FH..17..... | 22 |
| FD 1517..... | 18 | HLZ 50..... | 11 | PO 28..... | 21 | SGB 600/FR 15, 17..... | 22 |
| FD 2017..... | 19 | HO 14..... | 33 | Průchodka..... | 47 | SGB 600/FR 16..... | 22 |
| FD 2023,..25,..28,..30..... | 19 | HO 18..... | 33 | PS 28..... | 21 | SGB 600/PH, PD 25, 20..... | 22 |
| FD 2517S..... | 20 | HO 25..... | 33 | PYR 1, PYR 2..... | 45 | SGB 700/020 E..... | 22 |
| FD 2523S..... | 20 | KR 40,.., 4286 F nebo S..... | 8 | PYR 4..... | 45 | SGB 700/2510..... | 22 |
| FF 2817S..... | 21 | KR 45,.., 5086 F nebo S..... | 8 | R 100/3615..... | 25 | SGB 700/2814..... | 22 |
| FG 8..... | 17 | KR 4045, KR 4245 F nebo S..... | 8 | R 100/FR 36..... | 25 | SGB 700/3615..... | 22 |
| FH 1517..... | 18 | KR 4076, KR 4276 F nebo S..... | 8 | R 40/ PH 20..... | 19 | SGB 700/FH..17..... | 22 |
| FH 1523..... | 18 | KR 4090, KR 4290 F nebo S..... | 8 | R 40/PD 25..... | 20 | SGB 700/FL 1817..... | 22 |
| FH 2017..... | 19 | KR 4545 F nebo S..... | 8 | R 40/PH 25..... | 20 | SGB 700/FR 15, 17..... | 22 |
| FH 2023,..25,..28,..30..... | 19 | KR 4576 F nebo S..... | 8 | R 45/010 A..... | 24 | SGB 700/FR 16..... | 22 |
| FH 2517S..... | 20 | KR 4590 F nebo S..... | 8 | R 75/020 E..... | 24 | SGB 700/FR 36..... | 22 |
| FH 2523S..... | 20 | KR 5045 F nebo S..... | 8 | R 75/2510..... | 24 | SGB 700/PH, PD 25, 20..... | 22 |
| FK 1517..... | 18 | KR 5076 F nebo S..... | 8 | R 75/FR 16..... | 24 | SGB 700/PL 18..... | 22 |
| FK 16, 18, 20, 25..... | 16 | KR 5090 F nebo S..... | 8 | R 80/2814..... | 24 | SK 4020..... | 34 |
| FK 2017..... | 19 | LB 27..... | 31 | R 80/FR 15..... | 24 | Sloupy a příslušenství..... | NOVINKA 12 |
| FK 2023..... | 19 | LB 32..... | 31 | R 80/FR 17..... | 24 | Spárovka..... | NOVINKA 25 |
| FL 1817..... | 16 | LB 40, LB 44/30..... | 41 | RA 40/FD 2517S..... | 20 | SPR - 2..... | 27 |
| FO 2817, FO 2823..... | 21 | LB 45..... | 41 | RA 40/FH 2017..... | 19 | SPR - 4..... | 27 |
| FP 8..... | 17 | LG (větrací mřížky)..... | 48, 49 | RA 40/FH 2517S..... | 20 | SPS - 2..... | 27 |
| FPS 8..... | 17 | LIA 1, LIA 2, LIA 3..... | 45 | RI 40/FH 2517S..... | 20 | SPS - 4..... | 27 |
| FR 12..... | 17 | LIA 4..... | 45 | RI 40/FH 2523S..... | 20 | SZ 1 - 63..... | 11 |
| FR 15, FR 17..... | 16 | LIP 1, LIP 2..... | 45 | RL 11..... | 44 | UGV (drážkované mřížky)..... | 51 |
| FR 16, FR 16 A, FR 16 B..... | 16 | Obalované lišty..... | 46 | RL 12..... | 44 | UM 50 - bílá, černá..... | 9 |
| FR 36..... | 16 | OD 2020..... | 39 | RL 20..... | 44 | UM 50 - nerez..... | 9 |
| FS 17, 23..... | 17 | ON 400, 600, 950..... | 13 | RL 2912..... | 44 | VL 95 (bílá, hnědá, černá)..... | 39 |
| FS 2817S..... | 21 | OTB 49, 59/020 E, 020 A..... | 23 | RL 35..... | 44 | VS HL 50, 45, 42, 40..... | 11 |
| FS 2823S..... | 21 | OTB 49, 59/2510..... | 23 | RL 36..... | 44 | Vyřezávané lišty..... | 54 - 57 |
| FV 17, 20, 23..... | 16 | OTB 49, 59/2814..... | 23 | RL 37..... | 44 | WH 51..... | 9 |
| FV 25, 28, 30..... | 16 | OTB 49, 59/FR 15, 17..... | 23 | RL 5..... | 44 | Z 6..... | 14 |
| | | | | | | ZG (ozdobné mřížky)..... | 50 |

Madla
Příslušenství k madlům
Sloupy a příslušenství
Špruše

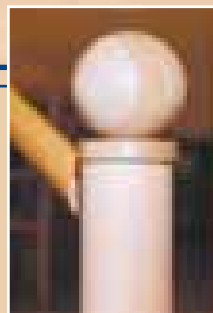

6 - 13

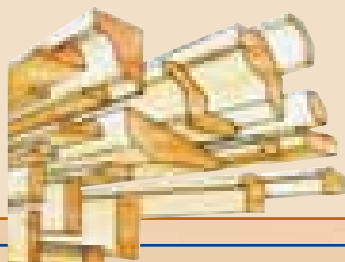

Profilované a drážkované lišty
Softline 15, 20, 25, 28
Segmentové a profilové oblouky
Spárovka
Rámy - objednávkový formulář

14 - 29

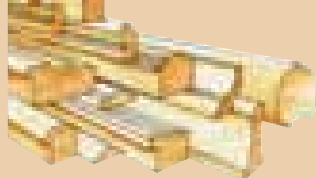

Rohové lišty
Krycí lišty
Podlahové lišty a stropní lišty
Montážní systém madel
- Kolar Connect

30 - 37

Rolety
Profilové větve
Lemovky světla
Náklížky
Rámové lišty

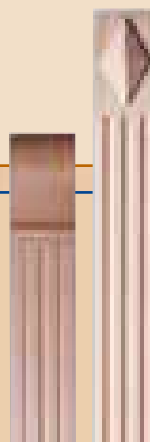

38 - 44

Lisény
Obalované lišty
Řezby
Interiérové doplňky



45 - 47

Větrací mřížky
Ozdobné mřížky
Drážkované mřížky
DUOPLEX, DUOFORTE



48 - 53

Vyřezávané lišty
Obchodní podmínky
Vysvětlivky ke katalogu



54 - 59

HL 50

HL 50 M

viz. titulní strana

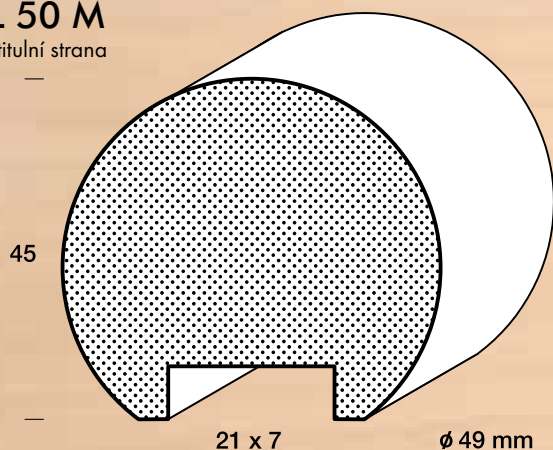

Kulaté madlo lze vyrobit i s atypickou drážkou nebo bez drážky = HL 50 BDR

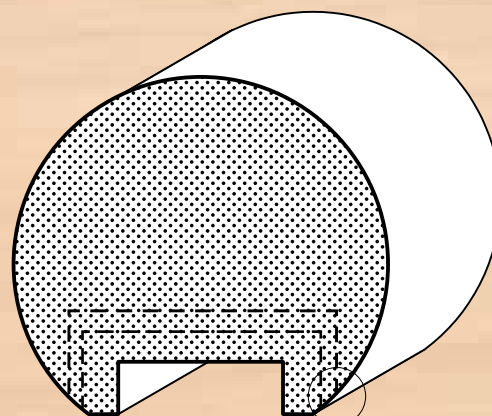

ABL 25 lišty k uzavření drážky madla HL 50

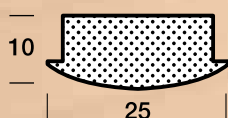

vzniklé špičky jsou vyrobeny vždy zaježené

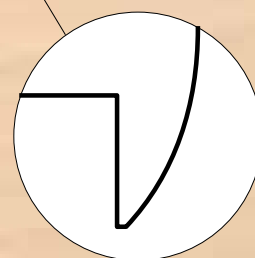

HL 50 D

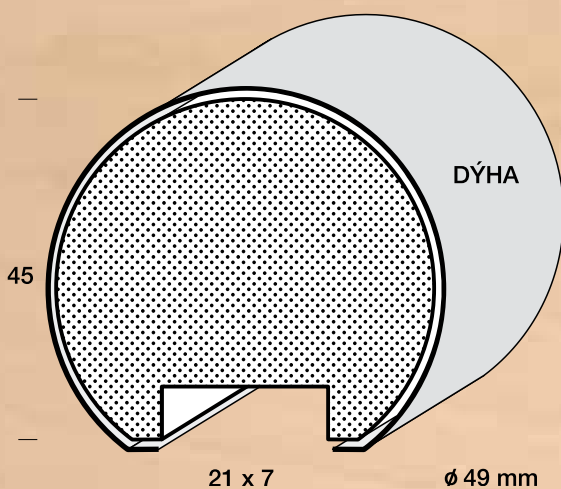

HL 50 BDR

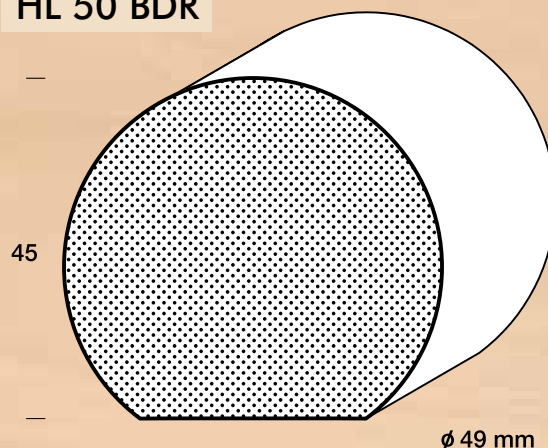

- dýha ("cink") na smrkovém napojovaném nosiči
- délky fixní 3 nebo 4 metry
- baleno ve fóliovém rukávu

- tolerance průhybu madel je 10 mm / 1 m v jednom směru
- standardní délky madel jsou 0,8 - 4 m (buk 3 m)
- větší délky lze dodat spojené "cinkem"
- cinkovaná madla jsou držena skladem! (nefakturuje délkové přírážky)
- madla lze nabízet i lakovaná dvousložkovým lakem - viz. ceník
- napojovaná celokulatá madla do oblouku (pouze v rovině)

VÝHODY DÝHOVANÝCH MADEL:

- cena není upravena s ohledem na délku
- nízká hmotnost = snadná manipulace
- napojovaný materiál = ideálně rovné
- k madlu lze také využít stejné příslušenství jako k masivním madlům - koncovky, oblouky a úchytky (viz. str. 8, 9)

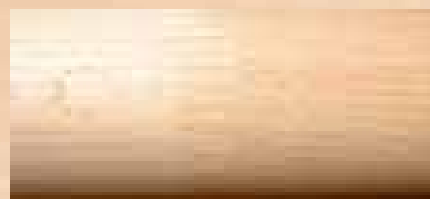

HL . . C

"cinkovat" lze všechny typy madel

detail spojení "cink" (standardně je vzdálenost spojů 60cm)

Ceny jsou závislé na délce madel (kromě HL 50 D, M a všech typů cinkovaných madel):

| | |
|---------------|------------|
| 60 - 199 cm | - 10% |
| 200 - 250 cm | viz. ceník |
| 251 - 300 cm | + 10% |
| 301 cm a více | + 20% |

VÝHODY CINKOVANÝCH=NAPOJOVANÝCH MADEL:

- nižší cena (viz. ceník), bez délkové přírážky
- dosažení lepší rovinnosti madel
- lze dodat větší délku (do 6ti metrů)

Nevýhoda je horší sladění barev

CELOKULATÁ MADLA

HL 49

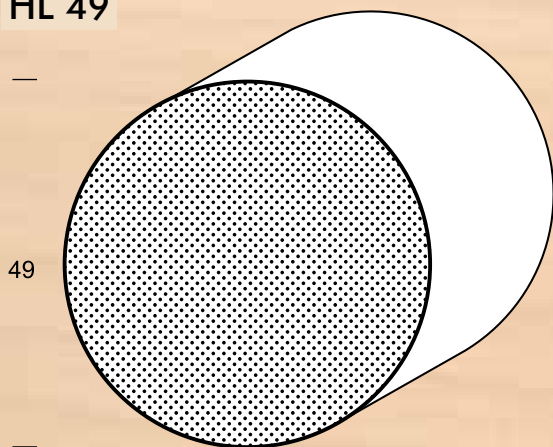

HL 40
HL 42
HL 45

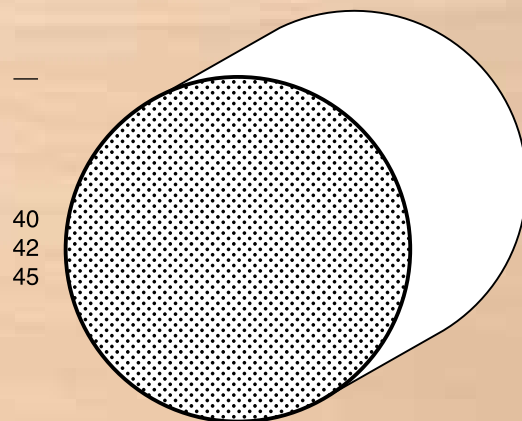

K madlům celokulatým a madlům z předchozí strany nabízíme příslušenství - koncovky, oblouky a úchytky (viz. strana 8, 9).

OSTATNÍ TYPY MADEL

HL 63
HL 63U

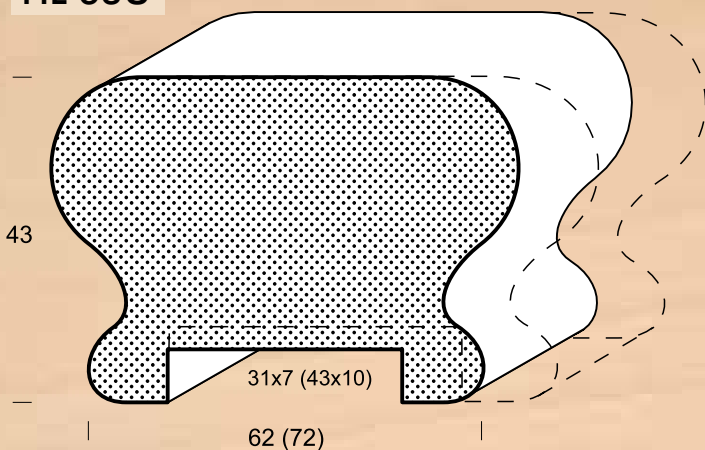

HL 63U - rozšířená drážka - lze použít typizované balustrády

HL 80

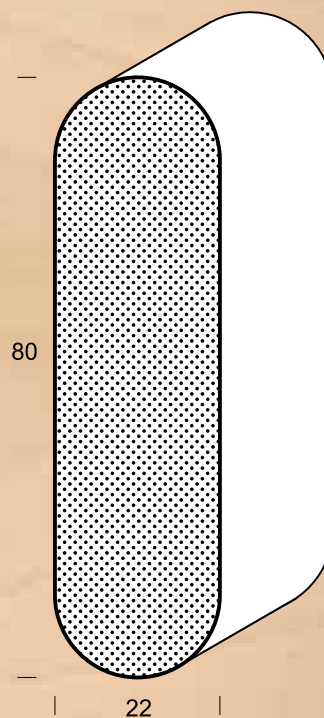

HL 65

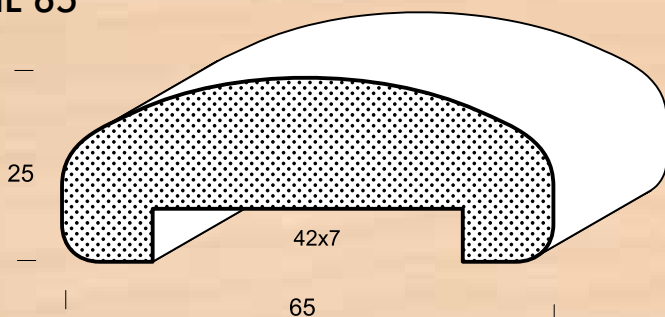

HLPD 4819

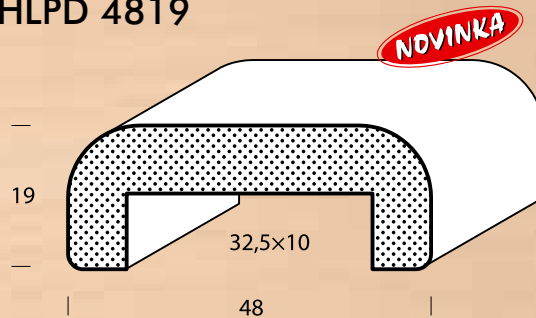

Madla HL65 a HLPD 4819 lze použít místo bakelitových madel v panelových domech.

PŘÍSLUŠENSTVÍ K MADLŮM

OBLOUKY K MADLŮM HL 50, HL 49, HL 45, HL 42, HL 40

Oblouky jsou vyráběny ve dvou provedeních:
 - s úpravou hrany 45° (označení "S"); - rovné (označení "F")
 Oblouky mají vnější rádius 100 mm, včetně 2 kolíků ø14mm

Na praní pouze
s 1 vrtáním!

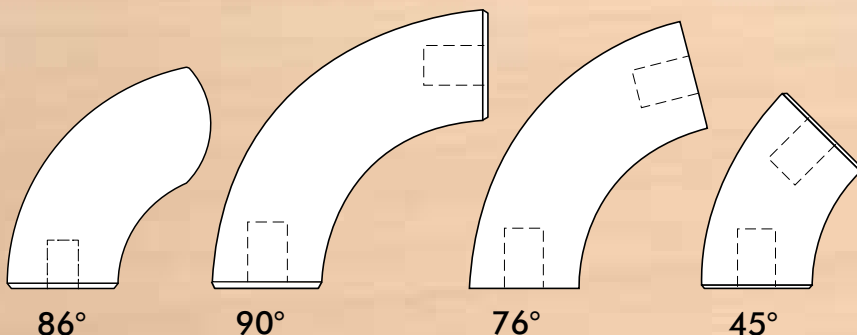

| | 86° | 90° | 76° | 45° |
|-----|---------------|---------------|---------------|--------------|
| ø49 | KR 5086 F (S) | KR 5090 S (F) | KR 5076 F (S) | KR5045 S (F) |
| ø45 | KR 4586 F (S) | KR 4590 S (F) | KR 4576 F (S) | KR4545 S (F) |
| ø42 | KR 4286 F (S) | KR 4290 S (F) | KR 4276 F (S) | KR4245 S (F) |
| ø40 | KR 4086 F (S) | KR 4090 S (F) | KR 4076 F (S) | KR4045 S (F) |



KR 5086

HLV 50F určeno pro spojení HL 50, HL 49 (libovolný úhel spoje)

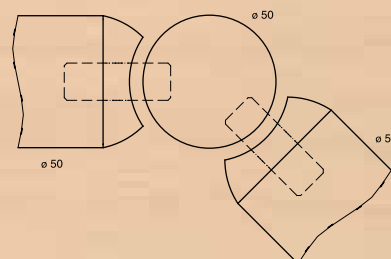

Sada:
 koule ø 50 mm s 1 vrtáním
 2x AK 50 F - upravená, 2x kolík

UKONČENÍ MADEL HL 50, HL 49, HL 45, HL 42, HL 40

včetně 1 kolíku ø14mm

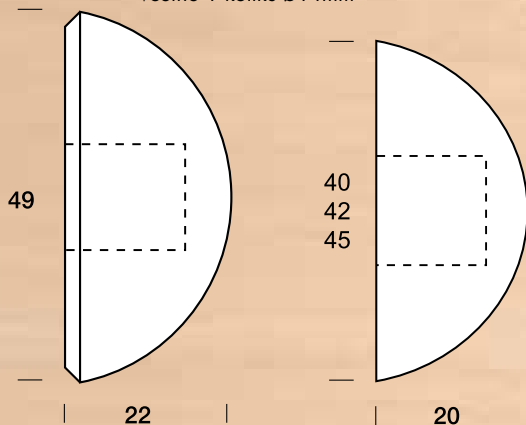

AK 50

provedení S

AK 40/42/45

provedení F

AK .. S

AK .. F

AK .. E

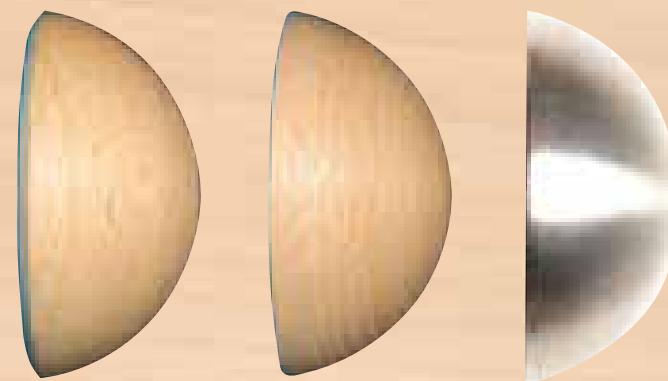

Upozornění! - Cena výrobků z nerezí se může měnit dle pohybu ceny materiálu.

PŘÍSLUŠENSTVÍ K MADLŮM

ÚCHYTKY

Z důvodu bezpečnosti doporučujeme vzdálenost úchytek max. 1m

Všechny úchytky jsou dodávány včetně šroubů, vrtulů a hmoždinek.

*(vzdálenost osy madla od zdi)



*7 cm

HLES 3 nerez

210,-Kč/ks



*8,5 cm

HLS 60 bílá, černá

125,-Kč/ks



*8 cm

UM 50 nerez

225,-Kč/ks

UM 50 bílá, černá

145,-Kč/ks

Dodáváme včetně půlené dřevěné krytky (buk, dub, javor, jasan), dřevinu uvádějte v objednávce.



*6,5 cm

DM 50

170,-Kč/ks

nikl, chrom, mosaz, bronz



*6,5 cm

DM 50

110,-Kč/ks

stříbro, zlato, bílá, hnědá, měď



*6 cm

BRH 60 bílá, černá

175,-Kč/ks



*7 cm

HLES 4 nerez

225,-Kč/ks



*7,5 cm

WH 51 dřevěná

ceny viz ceník

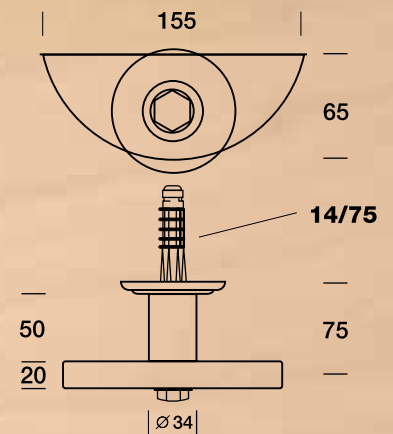

*7 cm

HLES 1 nerez

333,-Kč/ks



*7 cm

HLS 1 bílá, černá

210,-Kč/ks

Speciální úchytka k madlu HL 45 zároveň slouží ke skrytí spojení madel.

Madla jsou spojena spojem "S" viz. str. 10



*7 cm

HLEV 45 nerez

654,-Kč/ks

Všechny úchytky jsou skladem.

Upozornění! – Cena výrobků z nerezí se může měnit dle pohybu ceny materiálu.

... NÁŠ SERVIS PODPORUJE JEDNODUCHÉ POUŽITÍ MADEL V PRAXI

PŘESNÉ ZAKRÁCENÍ DÉLEK

fixní délka, tolerance -0/+1 mm
10% z ceny madla + 10 Kč/ks

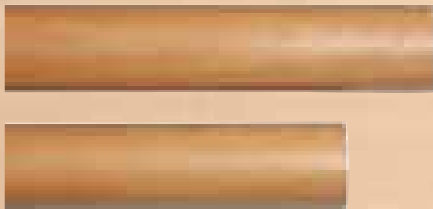

PŘESNÉ DÉLKY POD ÚHLEM

fixní délka, tolerance -0/+1 mm
10% z ceny madla + 20 Kč/ks

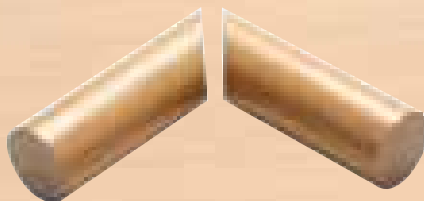

DODÁNÍ DLE ROZPISU

balení a popis dle zadání - např. do PVC rukávu *; 5 Kč/bm

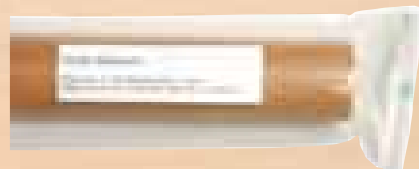

* standardně a zdarma dýchovaná a masivní lakovaná madla

VRTÁNÍ DLE ZADÁNÍ

pro úchytka a příslušenství



KOMPLETACE PŘÍSLUŠENSTVÍ

nalepení ukončení AK
nebo oblouků KR



POVRCHOVÁ ÚPRAVA

lakování, moření, olejovoskování ... každý kus zvlášť zabalen (viz. ceník)



HRANA – OPRACOVÁNÍ I

zakulacení konce, madlo přesně zakráceno; 59 Kč/1 strana **



HRANA – OPRACOVÁNÍ II

sražení hran, madlo přesně zakráceno; 59 Kč/1 strana **



HRANA – OPRACOVÁNÍ III

ostré hrany, madlo přesně zakráceno; 5 Kč/1 strana **



SPOJOVÁNÍ MADEL

SPOJENÍ CELOKULATÝCH MADEL

a) spoj na kolík

SPOJ – K 30 Kč/ks **

předvrtané otvory, kolík, lepidlo

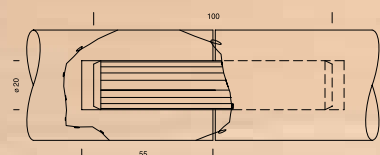
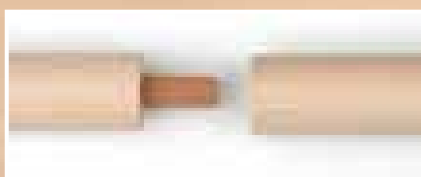

a) spojení šroubem

SPOJ – S 60 Kč/ks **

předvrtané otvory osazené závrtanou maticí a k tomu závitová tyč

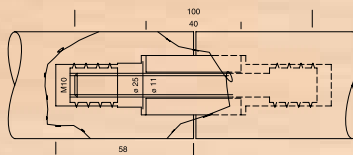
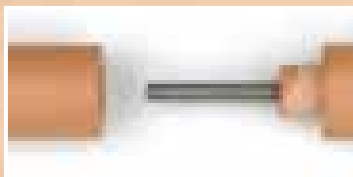

SPOJENÍ MADLA S DRÁŽKOU

SPOJ – D 70 Kč/ks **

spojovací prvek s upravenými konci madel, lepidlo, k montáži je nutno mít tzv. imbus klíč č.5



** v případě požadavku přesné délky +10% z ceny madla

DOPLŇKY K PROGRAMU MADEL

VRTACÍ ŠABLONA VS HL 50, 45, 42, 40

Určeno pro vyvrtání otvorů \varnothing 14 mm do čela madla
HL 40, HL 42, HL 45, HL 49, HL 50
280 Kč/ks

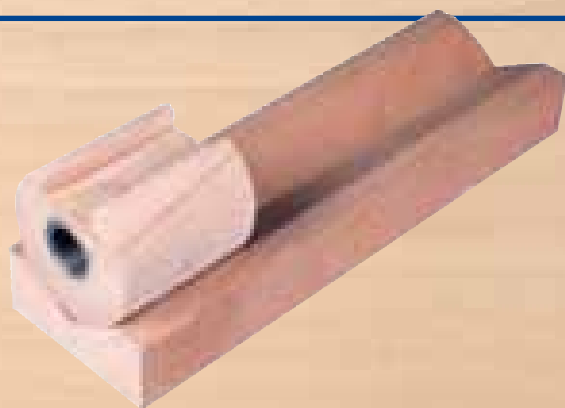

ŠPRUŠLE DO ZÁBRADLÍ

NOVINKA



Na požádání lze nabídnout i jiné varianty.

Délka šprušlí 85 – 92 cm (nutno upřesnit na objednávce). Lze dodat včetně povrchové úpravy.

Z důvodu mnoha variant je standardní lhůta 14 prac. dní.

PODMADLO K ZÁBRADLÍ HLZ 50 (spodní část zábradlí)

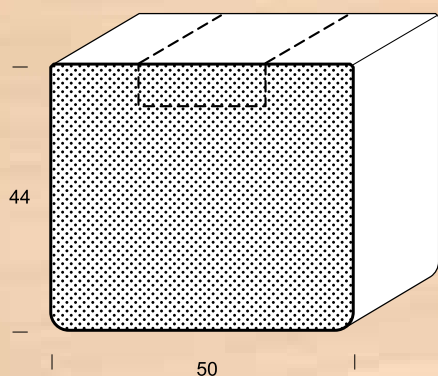

Na základě požadavku je možné do profilu HLZ 50 vyřezovat drážku (viz. přerušovaná čára), velikost drážky dle přání.



DOPLŇKY K PROGRAMU MADEL

SLOUPY Z PLNÉHO MATERIÁLU

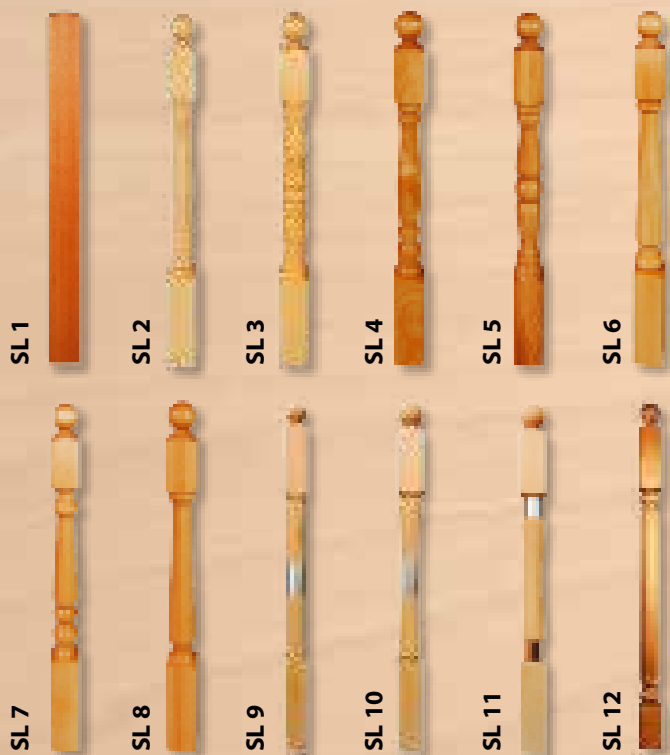

Dřeviny: SM, DB, BK, JS, délka sloupů 1 250 mm

Z důvodu mnoha variant je standardní lhůta 14 prac. dní.

ceník sloupů najdete na www.fklisty.cz

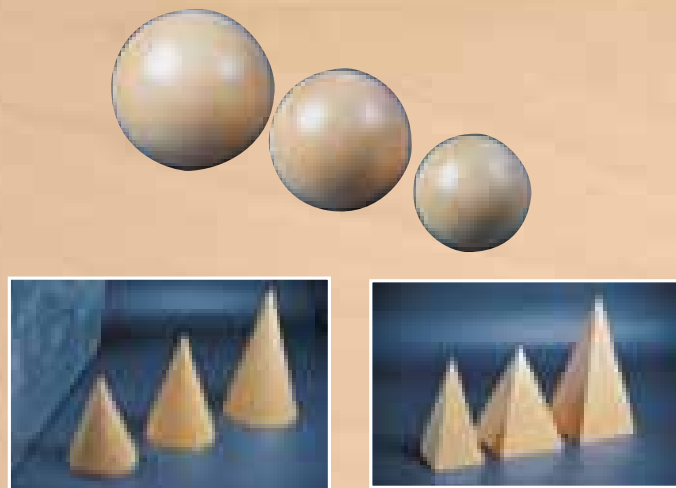

KULATÉ AB1 (radius 2) ø 68, 88, 108 x 18 mm
ČTVERCOVÉ AB3 (zkosené hrany) 68, 88, 108 x 18 mm
KOULE KU ø 40, 60, 80, 100, 120 mm
KUŽEL KE ø 60/80 mm výška
 ø 70/100 mm výška
 ø 80/120 mm výška
JEHLAN PYR 60/80 mm výška
 70/100 mm výška
 80/120 mm výška

| KULATÉ - rad. 2 | jedn. | Sm/Bor. | Dub | Buk | Javor |
|-----------------|-------|---------|-----|------|-------|
| AB1/68 roh | 1 ks | 29 | 40 | 38 ■ | 50 |
| AB1/88 roh | 1 ks | 37 | 53 | 51 ■ | 70 |
| AB1/108 roh | 1 ks | 47 | 71 | 68 ■ | 95 |

SLOUPY DUTÉ

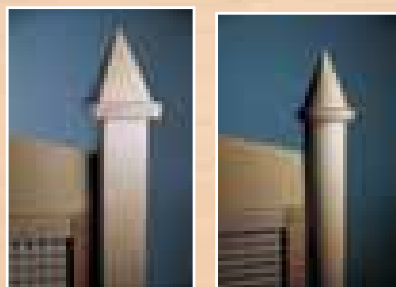

Délky: 2 - 2,4 m
 Sloupy jsou duté - užití např. pro upevnění k zemi, vedení el kabelu apod.



| SLOUPY KULATÉ | jedn. | Sm/Bor. | Dub | Buk | Javor |
|---------------|-------|---------|-----|--------|--------|
| SRU 60 roh | 1 m | 384 | - | 645 ■ | 968 ■ |
| SRU 80 roh | 1 m | 464 | - | 822 ■ | 1284 ■ |
| SRU 100 roh | 1 m | 599 | - | 1154 ■ | 1914 ■ |

| SLOUPY ČTVERCOVÉ | jedn. | Sm/Bor. | Dub | Buk | Javor |
|------------------|-------|---------|-----|--------|--------|
| SVI 60 roh | 1 m | 340 | - | 596 ■ | 911 ■ |
| SVI 80 roh | 1 m | 432 | - | 787 ■ | 1239 ■ |
| SVI 100 roh | 1 m | 575 | - | 1125 ■ | 1849 ■ |

| KOULE | jedn. | Sm/Bor. | Dub | Buk | Javor |
|------------|-------|---------|-----|-------|-------|
| KU 40 roh | 1 ks | 26 | 33 | 26 ■ | 38 ■ |
| KU 60 roh | 1 ks | 70 | 88 | 85 ■ | 103 ■ |
| KU 80 roh | 1 ks | 119 | 159 | 155 ■ | 207 ■ |
| KU 100 roh | 1 ks | 161 | 280 | 234 ■ | 354 ■ |
| KU 120 roh | 1 ks | 234 | 466 | 384 ■ | 536 ■ |

| KUŽEL | jedn. | Sm/Bor. | Dub | Buk | Javor |
|-----------|-------|---------|-----|-----|-------|
| KE 60 roh | 1 ks | 116 | - | 132 | 163 |
| KE 70 roh | 1 ks | 171 | - | 211 | 274 |
| KE 80 roh | 1 ks | 203 | - | 251 | 370 |

| JEHLAN | jedn. | Sm/Bor. | Dub | Buk | Javor |
|------------|-------|---------|-----|-----|-------|
| PYR 60 roh | 1 ks | 92 | - | 113 | 144 |
| PYR 70 roh | 1 ks | 145 | - | 189 | 252 |
| PYR 80 roh | 1 ks | 172 | - | 225 | 301 |

| ČTVERCOVÉ - zk. hr. | jedn. | Sm/Bor. | Dub | Buk | Javor |
|---------------------|-------|---------|-----|------|-------|
| AB3/68 roh | 1 ks | 34 | 44 | 43 ■ | 54 |
| AB3/88 roh | 1 ks | 42 | 58 | 56 ■ | 74 |
| AB3/108 roh | 1 ks | 52 | 76 | 72 ■ | 99 |

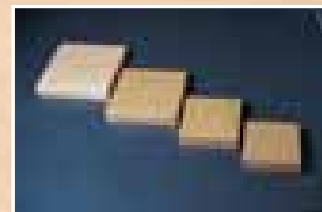

■=skladem

DOPLŇKY K PROGRAMU MADEL

NÁŠLAPY

Variety klížení lamel:

- příčné (horní obrázky)
- nášlap je nutno z důvodu pevnosti podložit po celé délce !
- podélné (spodní obrázky)

Dřeviny: buk, dub, javor, jasan, třešeň, ořech, exotické dřeviny (merbau, jatoba, zebrano, ...)

Povrchová úprava: - bez povrchové úpravy, - lakované dvousložkovým lakem

Atypická výroba - na poptávku

Termín dodání: 3-4 týdny (vč. povrch. úpravy)

Standardně nabízíme profil:

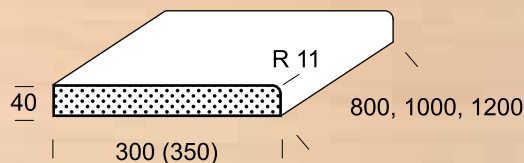

Ceník příčně klížených nášlapů (cena za 1ks)

| Rozměr (šxdxv) | Javor | Ořech | Bosse | Třešeň | Dub | Lak |
|-----------------|--------|--------|--------|--------|--------|-------|
| 300 x 800 x 40 | 2789,- | 5659,- | 2253,- | 4900,- | 2488,- | 259,- |
| 300 x 1000 x 40 | 3412,- | 7012,- | 2740,- | 6061,- | 3035,- | 285,- |
| 300 x 1200 x 40 | 3995,- | 8274,- | 3197,- | 7142,- | 3547,- | 342,- |
| 350 x 800 x 40 | 3159,- | 6491,- | 2537,- | 5610,- | 2810,- | 275,- |
| 350 x 1000 x 40 | 3876,- | 8057,- | 3096,- | 6952,- | 3438,- | 329,- |
| 350 x 1200 x 40 | 4547,- | 9515,- | 3619,- | 8201,- | 4026,- | 364,- |

Ceník podélně klížených nášlapů (cena za 1ks)

| Rozměr (šxdxv) | Javor | Ořech | Bosse | Třešeň | Dub | Lak |
|-----------------|--------|--------|--------|--------|--------|-------|
| 300 x 800 x 40 | 3161,- | 5281,- | 2491,- | 4546,- | 2982,- | 259,- |
| 300 x 1000 x 40 | 3852,- | 6502,- | 3014,- | 5583,- | 3628,- | 285,- |
| 300 x 1200 x 40 | 4544,- | 7723,- | 3538,- | 6620,- | 4275,- | 342,- |
| 350 x 800 x 40 | 3622,- | 6095,- | 2840,- | 5237,- | 3413,- | 275,- |
| 350 x 1000 x 40 | 4428,- | 7519,- | 3450,- | 6448,- | 4167,- | 329,- |
| 350 x 1200 x 40 | 5235,- | 8944,- | 4061,- | 7658,- | 4921,- | 364,- |

OBLOŽENÍ NÁŠLAPŮ ON 400, 600, 950

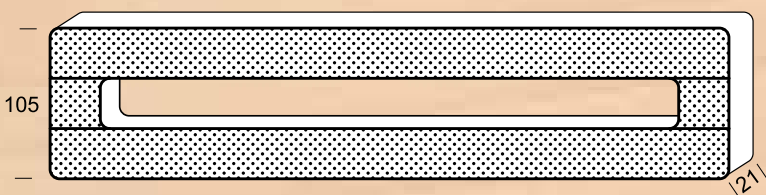

Výrobek slouží k olištování nášlapů (viz foto). Jeden kus je určen k obložení dvou nášlapů. Obložky se dodávají v délkách do 40 cm, 41 - 60 cm a 61 - 100 cm (nutno specifikovat v objednávce). K objednávce musí být dodán profil nášlapu (rádius a výška nášlapu) - dle něj upravíme otvor v obložce.

| profil | délka | Sm/Bor. | Dub | Buk | Javor | Ořech |
|--------|-----------|---------|-----|-----|-------|-------|
| ON 400 | do 40 cm | 216 | 264 | 235 | 290 | 366 |
| ON 600 | 41-60 cm | 269 | 338 | 296 | 375 | 486 |
| ON 950 | 61-100 cm | 345 | 457 | 388 | 516 | 695 |

Cena za 1ks. Ostatní dřeviny na poptávku.



PROFILOVÉ LIŠTY

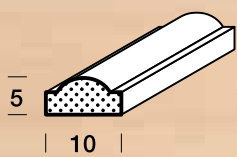

P 010 A

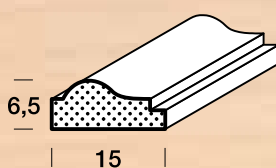

P 015 C

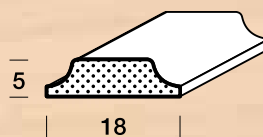

PL 18

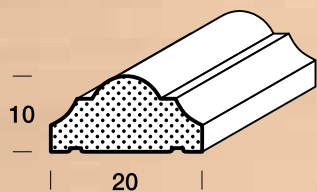

P 020 E

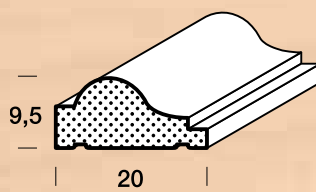

P 020 A

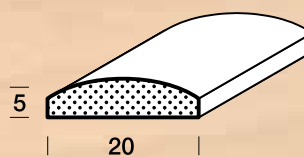

Z 6

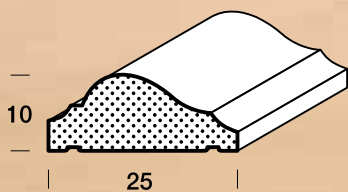

P 2510

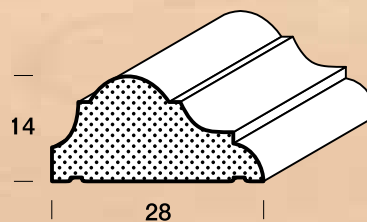

P 2814

Dodáváme též jako obalovanou lištu - viz. str. 46

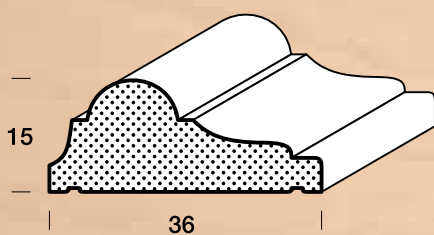

P 3615

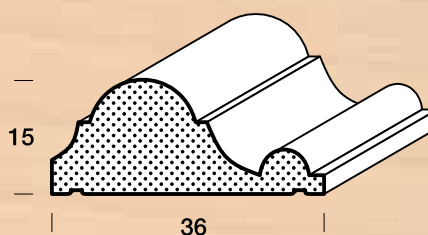

GS 36

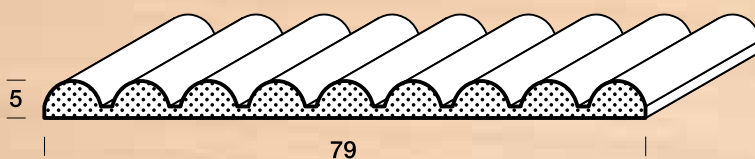

P 8004 (lze dodat i užší lištu s menším počtem vlnek)

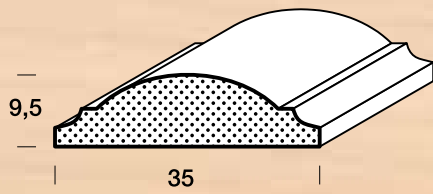

P 035 E

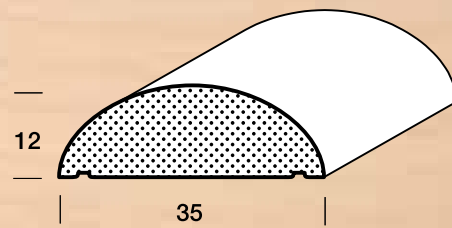

PH 35

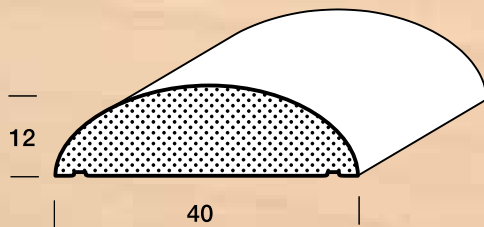

PH 40

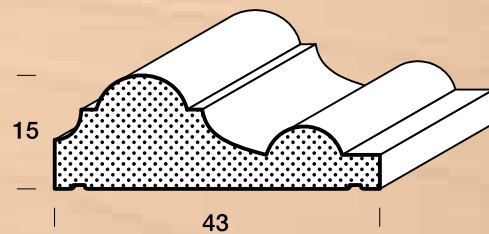

GS 43

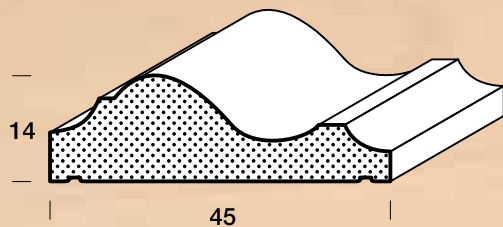

P 4514

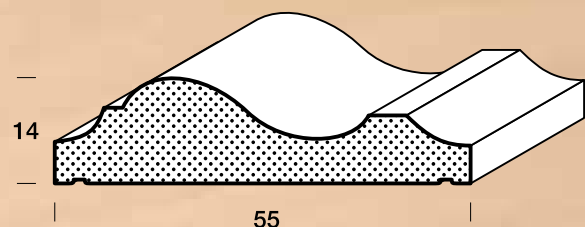

P 5514

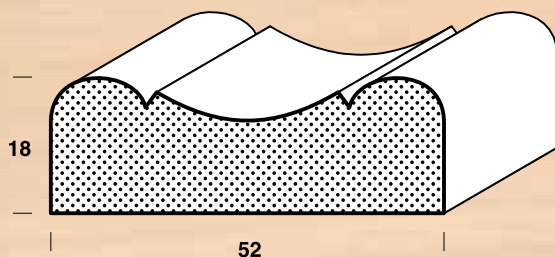

P 5218

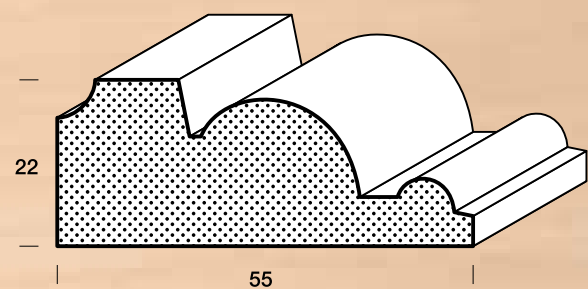

P 5522

DRÁŽKOVANÉ LIŠTY

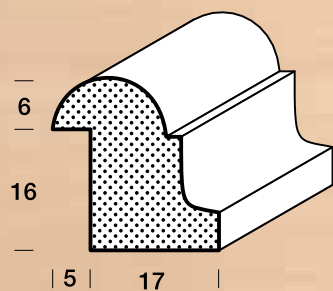

FR 16

Dodáváme též jako
obalovanou lištu - viz. str. 46

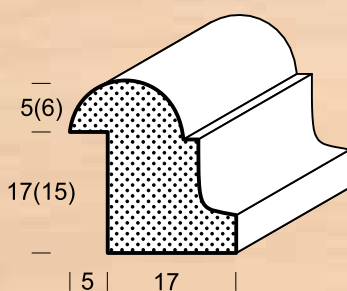

FR 16A (falc 17,0 mm)
(FR 16B) (falc 15,0 mm)

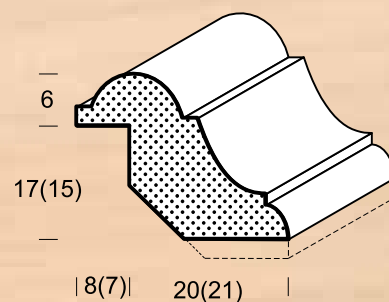

FR 17 (falc 17,0 mm)
(FR 15) (falc 15,0 mm)

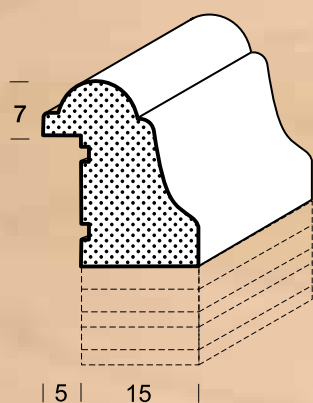

FV 17 (falc 17,0 mm)
FV 20 (falc 20,0 mm)
FV 23 (falc 23,0 mm)
FV 25 (falc 25,0 mm)
FV 28 (falc 28,0 mm)
FV 30 (falc 30,0 mm)

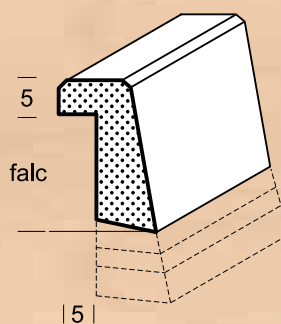

FK 16 (falc 16,0 mm)
FK 18 (falc 17,5 mm)
FK 20 (falc 20,0 mm)
FK 25 (falc 24,0 mm)

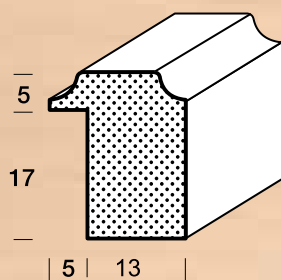

FL 1817

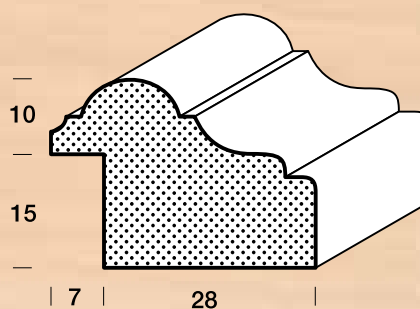

FR 36

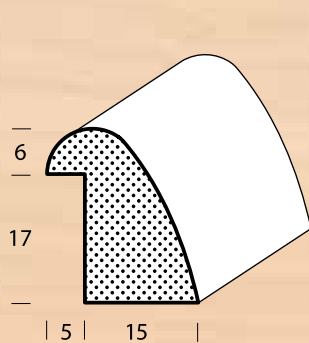

FS 17

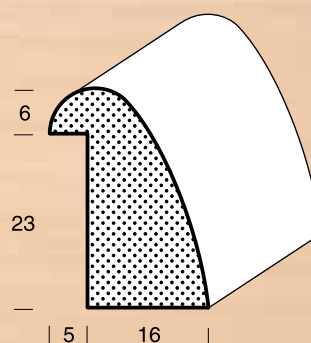

FS 23

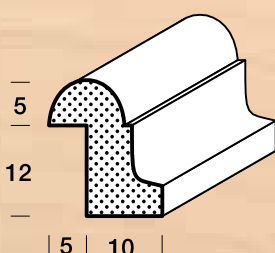

FR 12

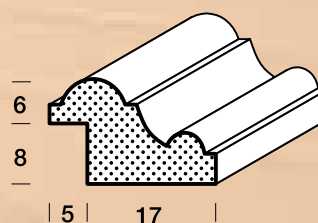

GSF 22

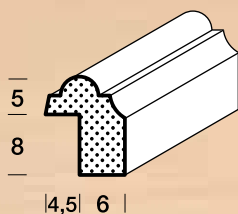

FP 8

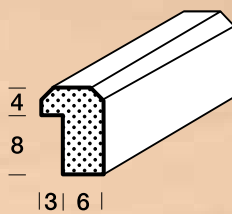

FG 8

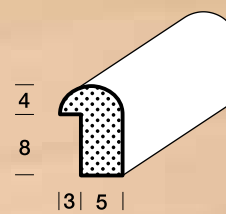

FPS 8

LIŠTA NA SKLO

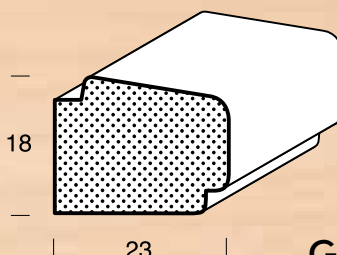

GL 23

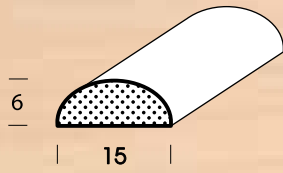

PH 15

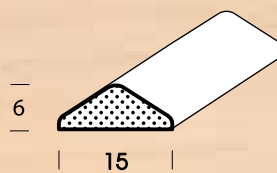

PD 15

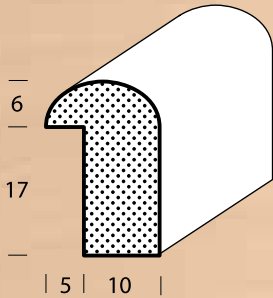

FH 1517

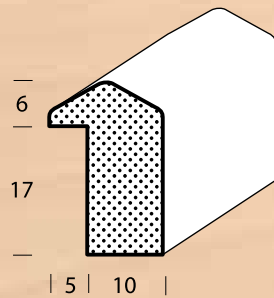

FD 1517

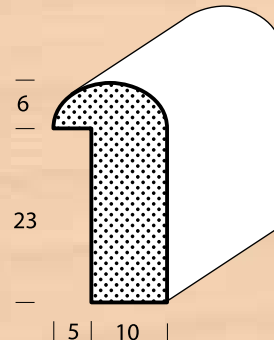

FH 1523

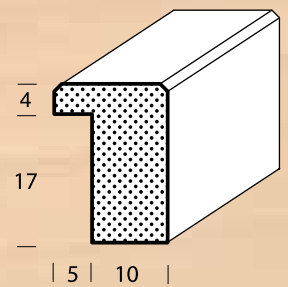

FK 1517

(výrobky s jiným falcem než 17 a 23 mm na poptávku)



eshop.fklisty.cz



www.fklisty.cz

Dodáváme též jako obalovanou lištu - viz. str. 46

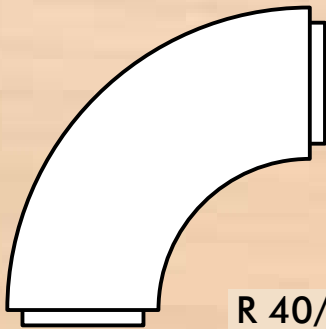

R 40/PH 20

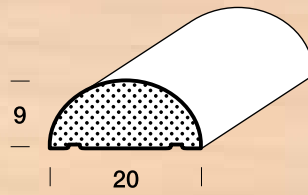

PH 20

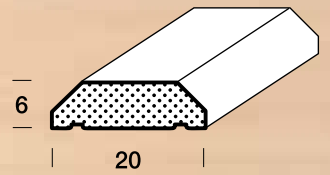

PK 20

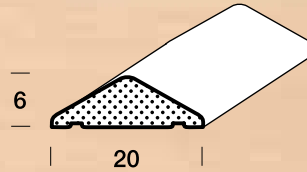

PD 20

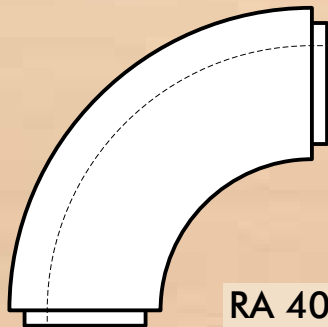

RA 40/FH 2017

falc vně

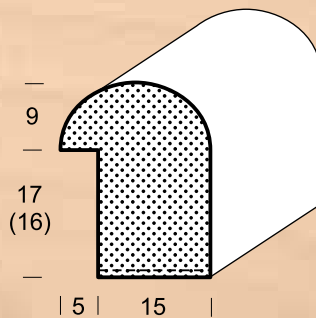

FH 2017 - masiv

FH 2016 - obalovaná viz. str. 46

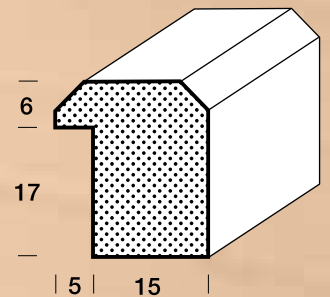

FK 2017

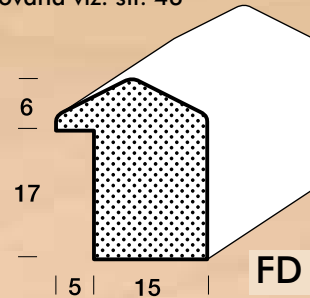

FD 2017

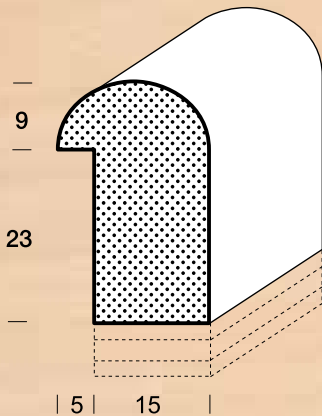

FH 2023

FH 2025*
FH 2028*
FH 2030*

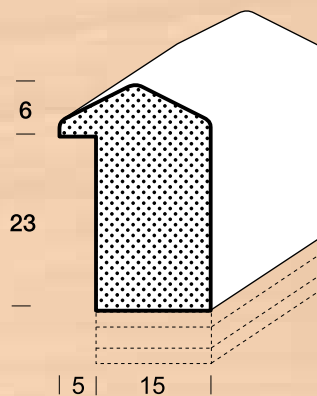

FD 2023

FD 2025*
FD 2028*
FD 2030*

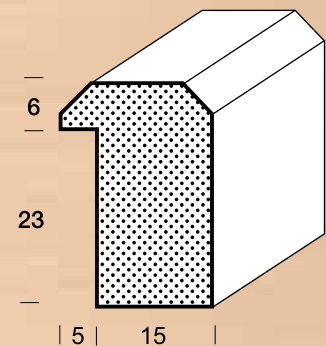

FK 2023

* - na přání lze vyrobit s falcem 25 - 30 mm

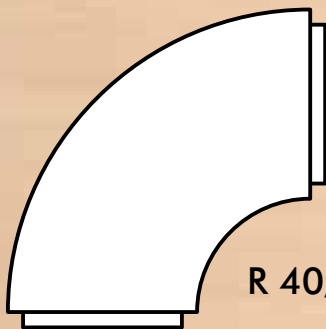

R 40/PH 25

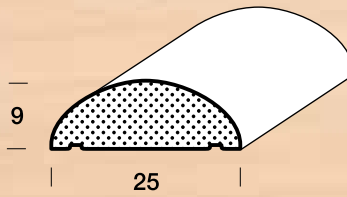

PH 25

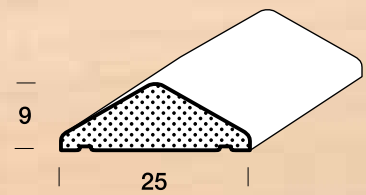

PD 25

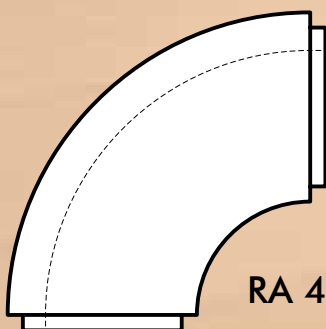

RA 40/FH 2517S

falc vně

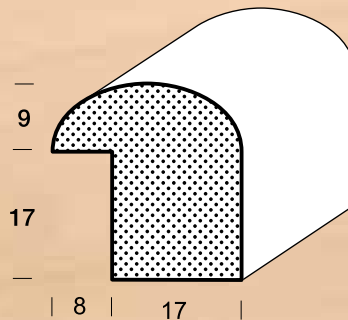

FH 2517S

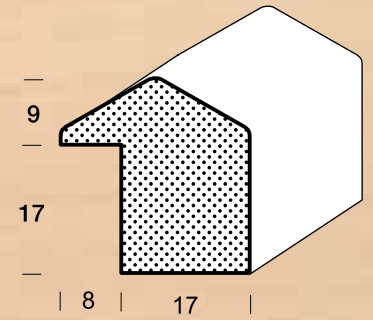

FD 2517S

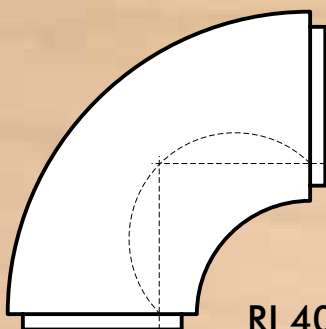

RI 40/FH 2517S

falc uvnitř

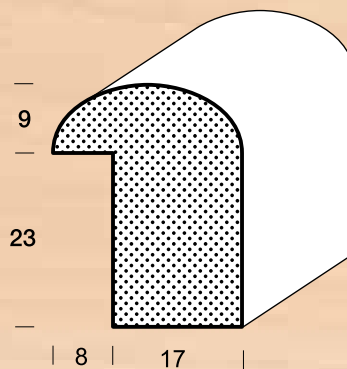

FH 2523S

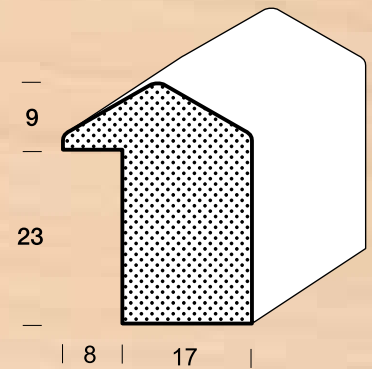

FD 2523S

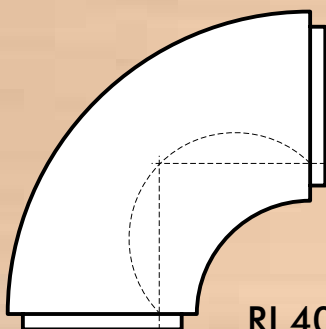

RI 40/FH 2523S

falc uvnitř

(výrobky s jiným falcem než 17 a 23 mm na poptávku)

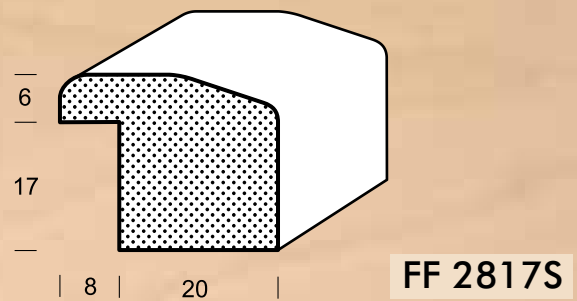
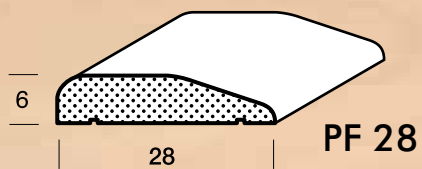
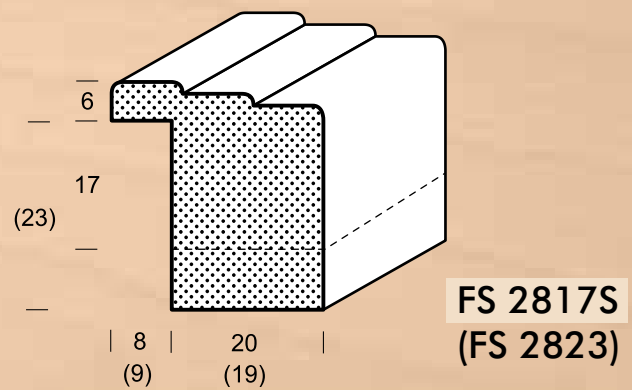
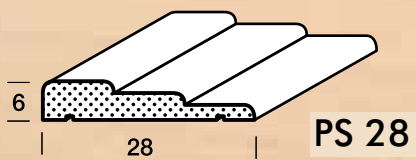
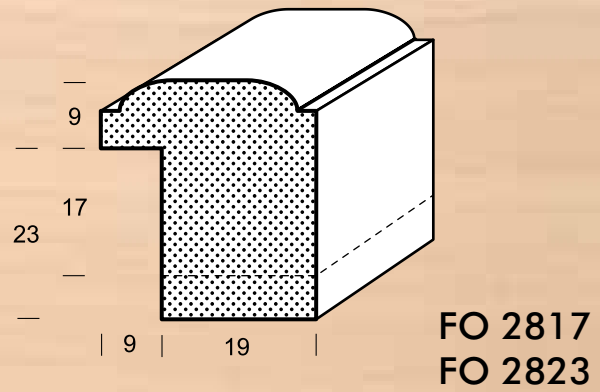
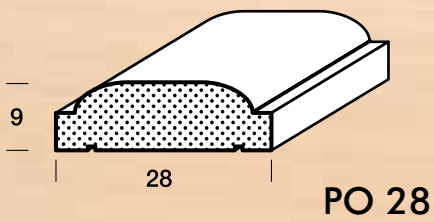

POZNÁMKY

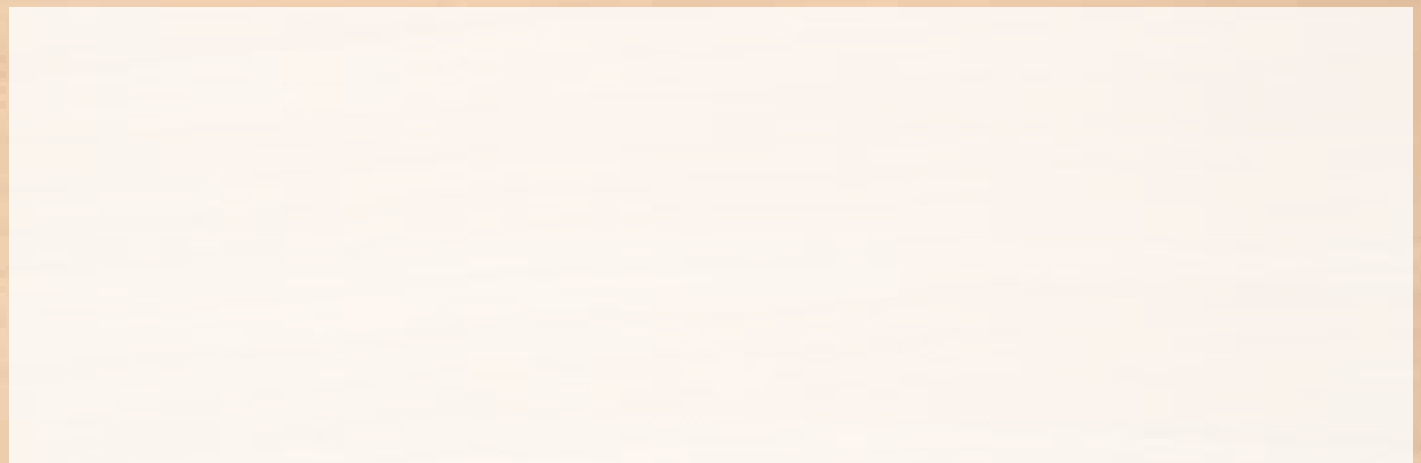

SEGMENTOVÉ OBLOUKY



SGB 700
(falc vně)

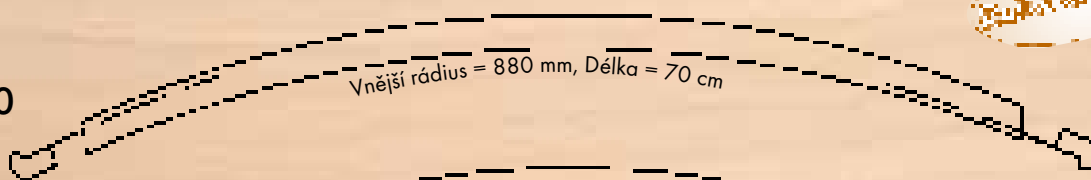

SGB 701
(falc uvnitř)

SGB 600
(falc vně)

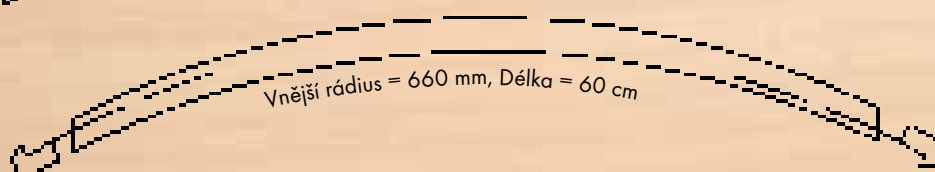

SGB 601
(falc uvnitř)

SGB 500
(falc vně)

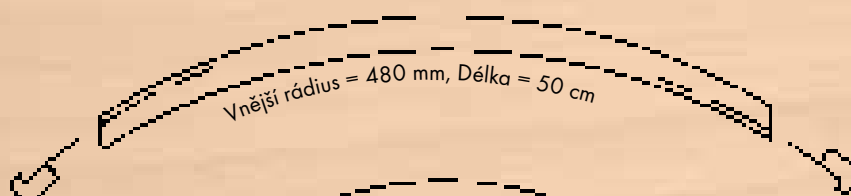

SGB 501
(falc uvnitř)

SGB 400
(falc vně)

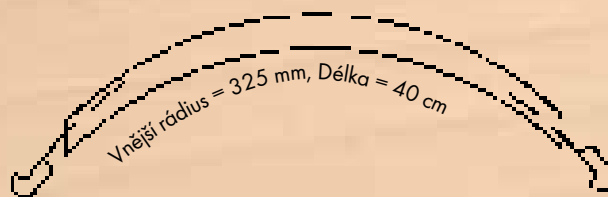

SGB 401
(falc uvnitř)

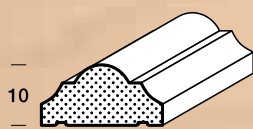

P 020 E (str. 14)



P 2510 (str. 14)

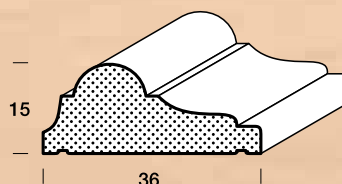

P 3615 (str. 14)

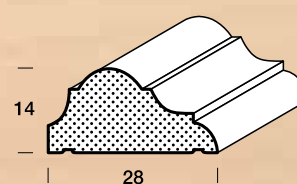

P 2814 (str. 14)

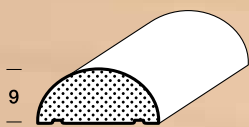

PH 20 (str. 19)

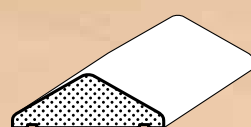

PD 25 (str. 20)

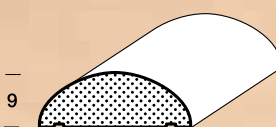

PH 25 (str. 20)

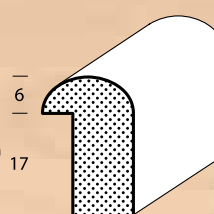

FH 1517 (str. 18)

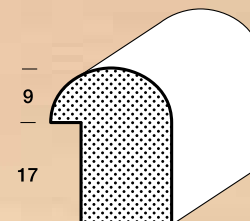

FH 1017 (str. 19)

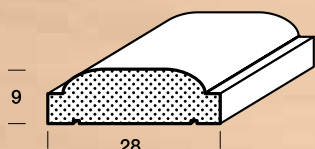

PO 28 (str. 21)

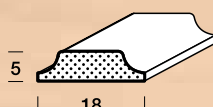

PL 18 (str. 14)

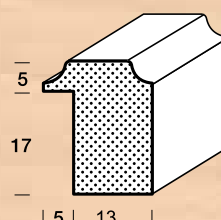

FL 1817 (str. 16)

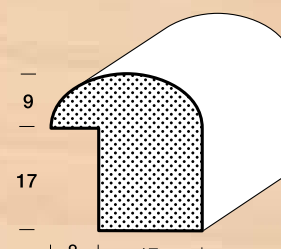

FH 2517S (str. 20)

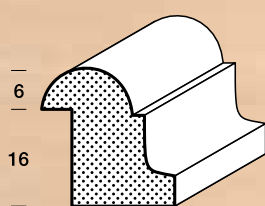

FR 16 (str. 16)

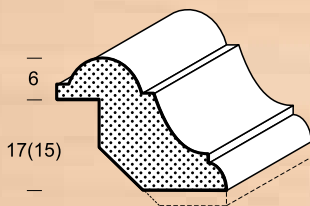

FR 17(15) (str. 16)

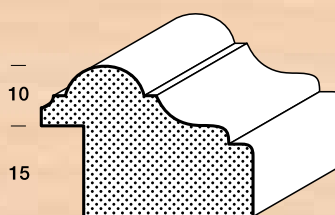

FR 36 (str. 16)

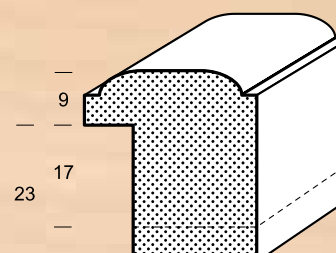

FO 2817 (str. 21)



OTB 69, 79/"označení lišty"

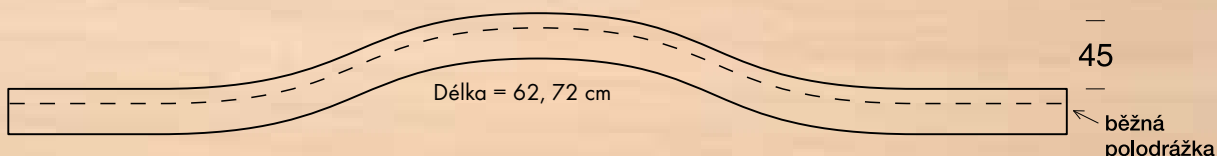

OTB 49, 59/"označení lišty"

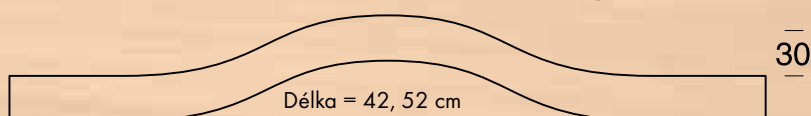

Oblouky SGB a OTB dodáváme i obalované - viz. str. 46

POMŮCKA PŘI OBJEDNÁVÁNÍ:

| šířka dveří | označení oblouku | délka oblouku |
|-------------|------------------|---------------|
| 60 cm | OTB 49/FR 16 | 420 mm |
| | SGB 400/FR 16 | 400 mm |
| 70 cm | OTB 59/FR 16 | 520 mm |
| | SGB 500/FR 16 | 500 mm |
| 80 cm | OTB 69/FR 16 | 620 mm |
| | SGB 600/FR 16 | 600 mm |
| 90 cm | OTB 79/FR 16 | 720 mm |
| | SGB 700/FR 16 | 700 mm |

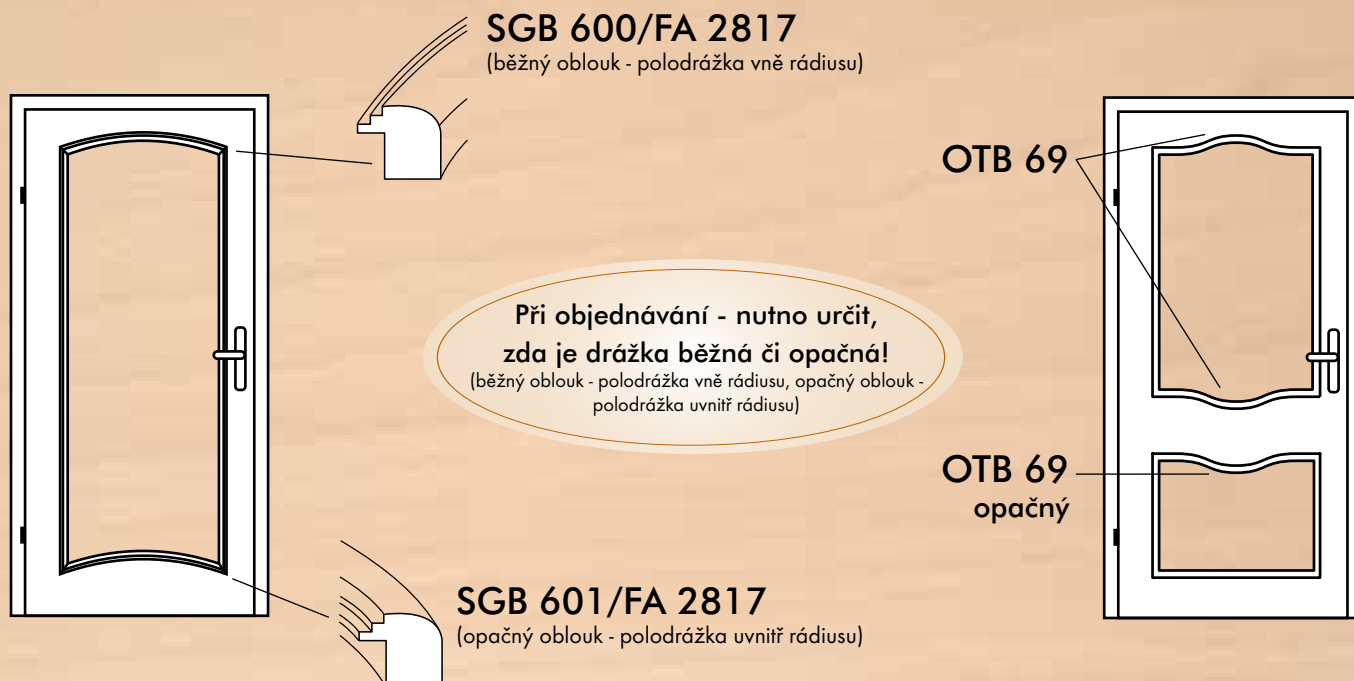

Oblouky jsou frézované z jednoho kusu, nejsou ohýbány.
Vyrábíme i atypické oblouky - dodací lhůta 3 týdny.

ČTVRTKROUŽKY



R 45/010 A

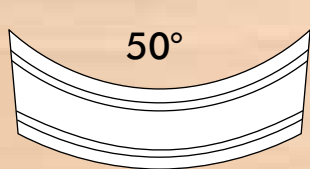

R 75/020 E



R 75/2510

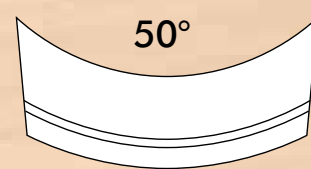

R 75/FR 16

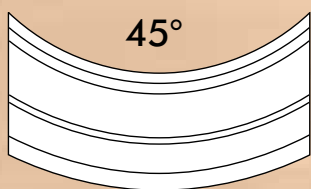

R 80/2814

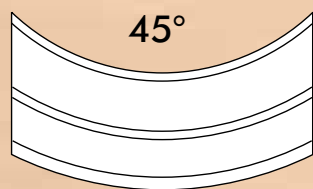

R 80/FR 15
R 80/FR 17

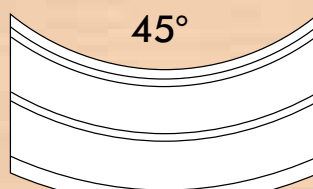

R 100/3615

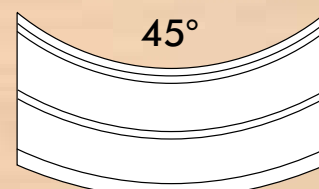

R 100/FR 36

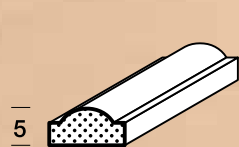

P 010 A

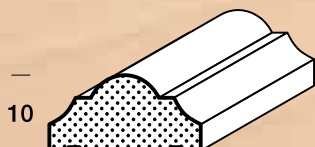

P 020 E



P 2510

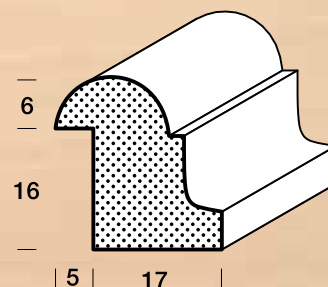

FR 16

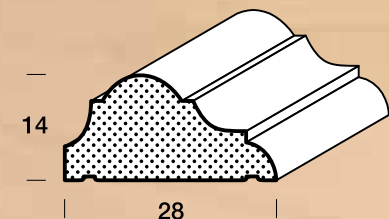

P 2814

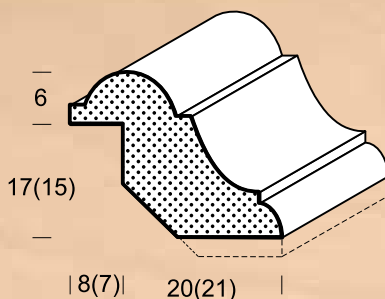

FR 15 (15 mm falc)
FR 17 (17 mm falc)



P 3615

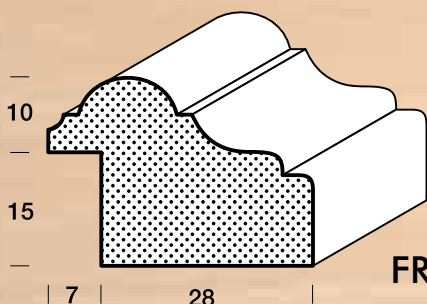

FR 36

Šířka profilů našich čtvrtkroužků je upravena tak, aby odpovídala šířce profilových lišt!

| Čtvrtkroužek | Úhel řezu | Rádus |
|---------------|-----------|-------|
| R 75/FR 16 | 50° | 75 mm |
| R 75/020 E | 50° | 75 mm |
| R 75/2510 | 50° | 75 mm |
| R 45/010 A | 45° | 45 mm |
| R 80/FR 15,17 | 45° | 80 mm |
| R 80/2814 | 45° | 80 mm |

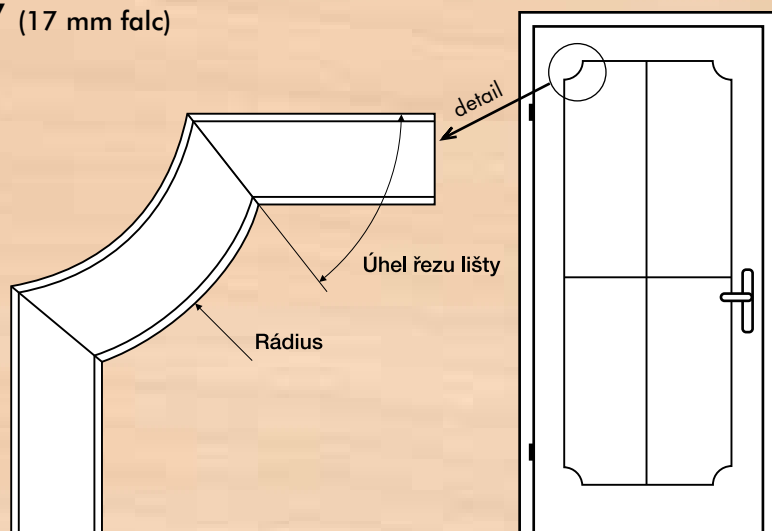

GR 6125 - ÚCHYTKA

(např. posuvné dveře)

Potřebný otvor ve dveřích 40 x 95 mm

Vnější rozměry úchytka 45 x 100 mm

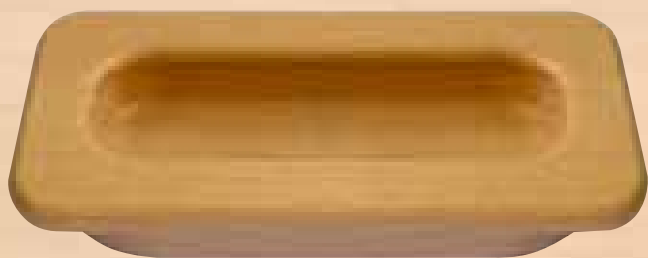

GR 6125H - ÚCHYTKA

(např. posuvné dveře)

NOVINKA



Detail využití úchytka na posuvných nebo skládacích dveřích.

VÝROBA SPÁROVKY

NOVINKA

Nabízíme dodávky spárovky vyšší kvality. Pro výrobu využíváme řezivo špičkové kvality určené pro výrobu lišt. Dodáváme i menší množství.

Nabídka:

- formáty na zakázku, max. formát š. 1100 x d. 2500 mm; • tloušťky spárovky od 10 do 40 mm
- dřeviny: buk pařený, dub us, jasan us, třešeň us, olše, modřín, exotické dřeviny; • šířku jednotlivých lamel lze dohodnout
- průběžná, neprůběžná

Základní ceny uvedeny na www.fklisty.cz, přesná nabídka ceny na vyžádání.

KUCHYŇSKÁ DVÍŘKA

NOVINKA

Nově nabízíme výrobu kuchyňských dvířek. Jedná se o dvířka dýhovaná nebo z masivního materiálu.

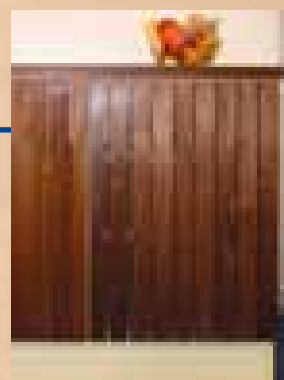
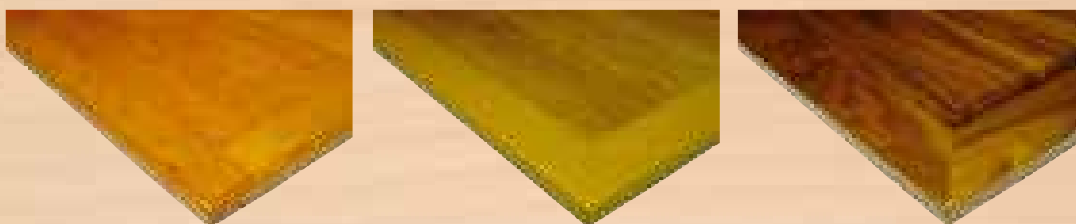

Využití nového materiálu DUOFORTE (dvířka) a DUOPLEX (výplň dvířek)

Nabídka je postupně
rozšiřována, více
informací najdete na
www.fklisty.cz

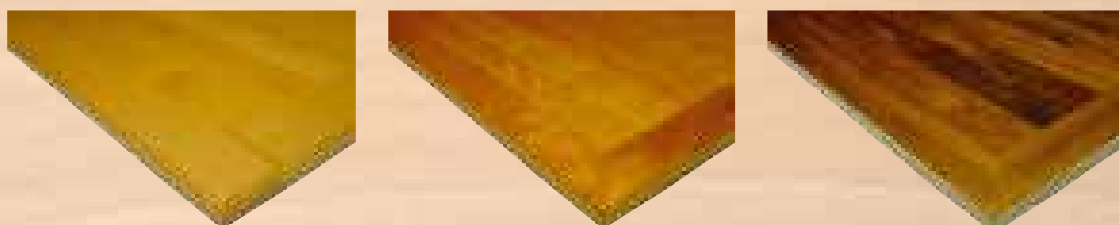

TYPY RÁMŮ

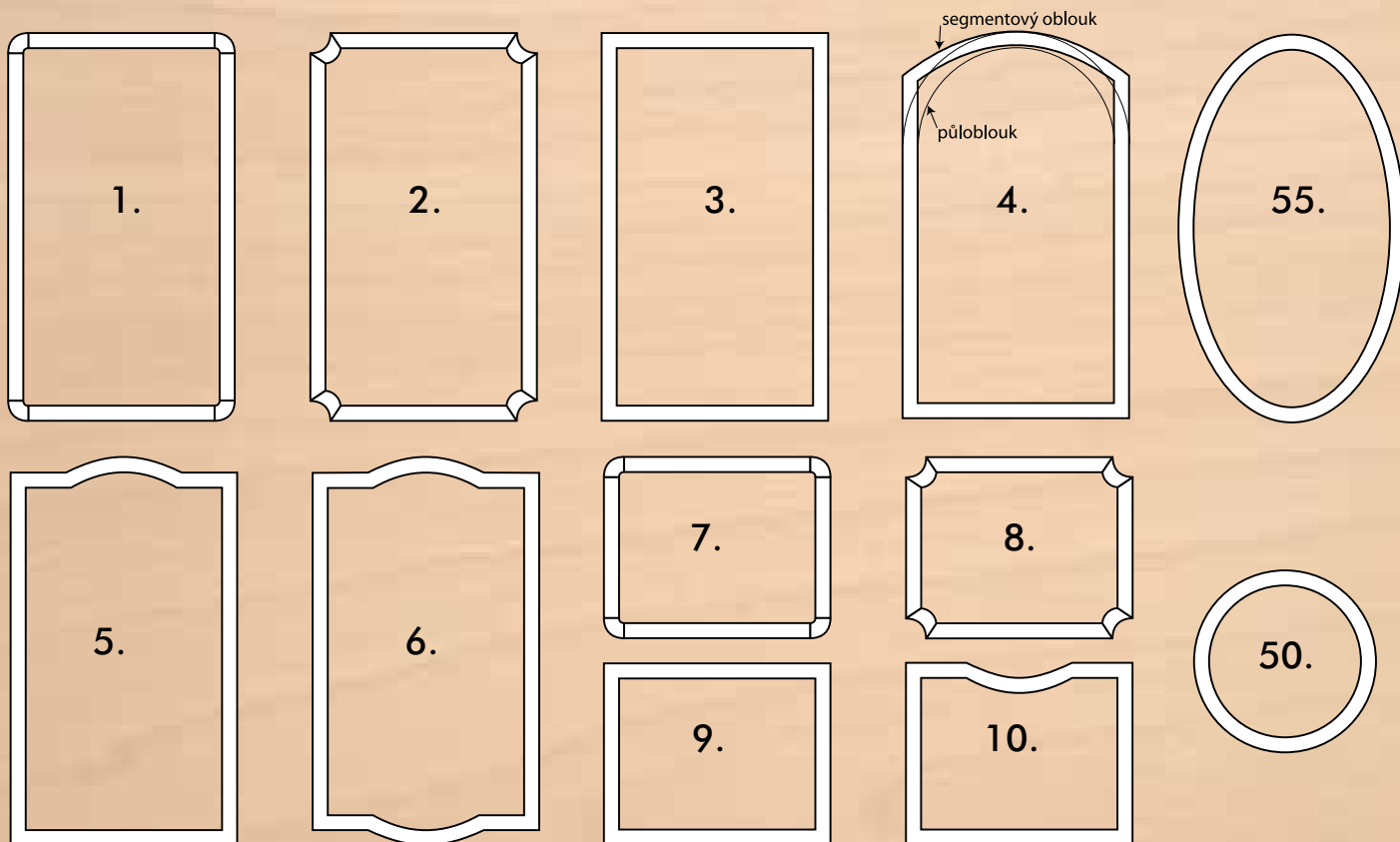

Rámy jsou určeny především ke konečné úpravě dveří. Každý rám i mříž (str. 27 - lišty a typy mřížek) má číslo, které jednoduše určuje jednotlivý typ výrobku.

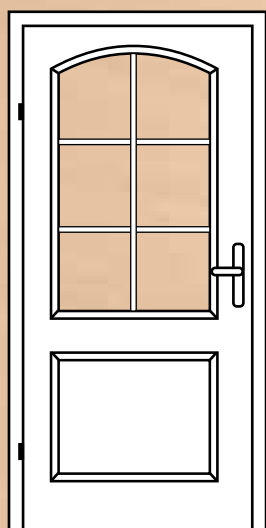

DVEŘE - 1 KOMPLET

Příklad objednávky: (rám) (mříž) **4/II FR 17 DB KS - 2**
1020 x 620 (vnější rozměr)
(pro výřez 1006 x 606)
POVRCH: LAK 2 x

(rám) (mříž) **9/0 P 2814 DB KS - 2**
500 x 620 (vnější rozměr)
POVRCH: LAK 2 x

Dodací lhůta: asi 2-4 týdny (rámy nejsou na skladě). Vyrábíme i jiné (atypické) rámy - dle přání. Při jiných kombinacích lišt, jiném provedení spojů je nutno přesně definovat vzhled a konstrukci rámu nebo dodat vzorek rámu.

Jednotlivé segmenty v půlobluku, elipse a kruhu jsou spojeny mini-cinkem. Velikost výrobku určí počet spojů.

TYPY LIŠT A MŘÍŽEK

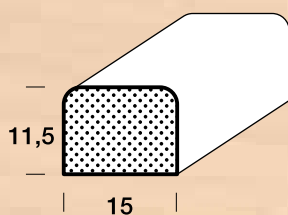

SPS - 2

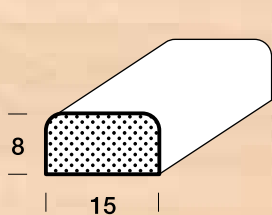

SPS - 4

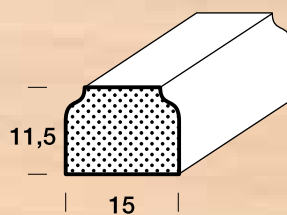

SPR - 2

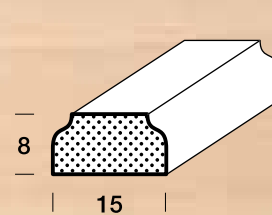

SPR - 4

Tyto profily dodáváme též jako obalovanou lištu - viz str. 46

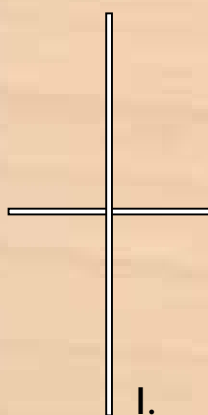

I.

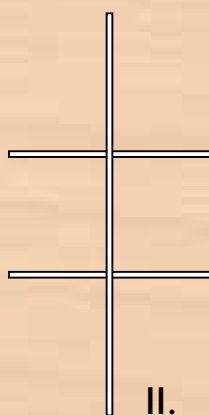

II.

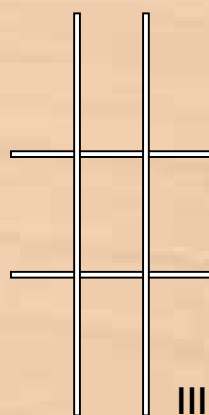

III.

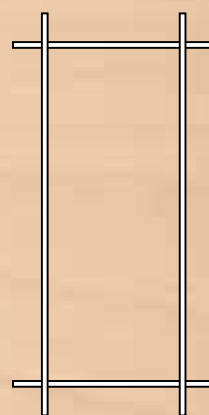

IV.

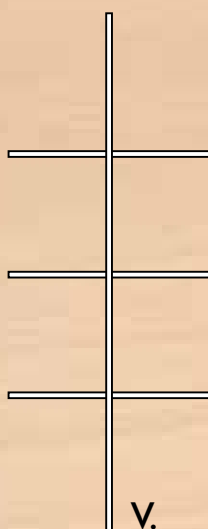

V.

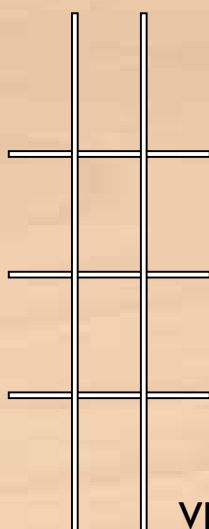

VI.

Doporučená kombinace mříž. lišt k obvodovým lištám:

OBVOD. LIŠTY MŘÍŽ. LIŠTY

| | | |
|--------------|---|-----|
| FR 15 | } | SPR |
| FR 16 | | |
| FR 17 | | |
| FH 1517/23 | } | SPS |
| FH 2017/23 | | |
| FH 2517S/23S | | |

Standardní užití mřížových lišt:

SPR 2 nebo SPS 2 - svislé
SPR 4 nebo SPS 4 - vodorovné

Běžné spojení mříže a obvod. lišty:

FH ... + SPS - drážka+spona
FR ... + SPR - kontraprofil+spona

Doporučené kombinace profilových (nalepovacích) a drážkových (zasklívacích) lišt:

| | | |
|----------|---|--------|
| FR 17 | - | P 2814 |
| FR 16 | - | P 2510 |
| FR 36 | - | P 3615 |
| FL 1817 | - | PL 18 |
| FH 2517S | - | PH 25 |
| FH 2017 | - | PH 20 |
| FH 1517 | - | PH 15 |

Formulář objednávka/kalkulace je na straně 29 v tomto katalogu.



KALKULACE - OBJEDNÁVKA RÁMŮ

Zákazník:

Firma:

Adresa:

.....

Kontakt (osoba)

Tel.:

Fax:

Dodavatel:

FK dřevěné lišty, spol. s r.o.

E-mail: odbyt@fklisty.cz



DŘEVĚNÉ LIŠTY

Objednávky, fakturace:

515 200 930, 515 200 922

Cenové nabídky: **515 200 939**

Fax: **515 231 151**

Místo dodání: (pokud je totožné s fak. adresou - nevyplňovat!)

Adresa:

.....

Termín:

Kód kalkulace:

| rám | mříž | lišta | dřev. | kusy | rozměry | rozměr | | drážka | | poznámka |
|-----|------|-------|-------|------|---------|--------|----------|--------|--------|----------|
| | | | | | v x š | vnější | ve falcu | vně | uvnitř | |
| | | | | | | | | | | |
| | | | | | | | | | | |
| | | | | | | | | | | |
| | | | | | | | | | | |
| | | | | | | | | | | |
| | | | | | | | | | | |
| | | | | | | | | | | |
| | | | | | | | | | | |
| | | | | | | | | | | |
| | | | | | | | | | | |
| | | | | | | | | | | |
| | | | | | | | | | | |
| | | | | | | | | | | |
| | | | | | | | | | | |
| | | | | | | | | | | |
| | | | | | | | | | | |
| | | | | | | | | | | |
| | | | | | | | | | | |

Nákres atypického rámu nebo mříže, případně jiné poznámky:

- V kolonce poznámka můžete upřesnit Vaše požadavky: spojení rámu s mříží, kontraprofil, povrch, ...
- Pokud při objednání rámu využijete vlastní formulář prosíme o uvedení všech potřebných údaj (viz záhlaví tabulky)!

.....
Datum

.....
Razítko

.....
Podpis

ROHOVÉ LIŠTY

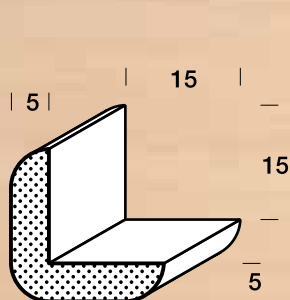

EL 20

EL 20 C (napojení cink - stejné délky)

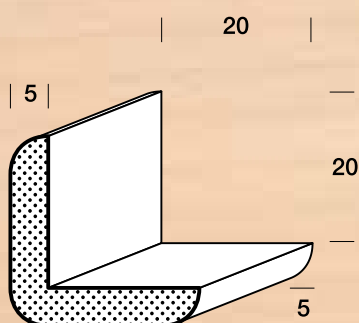

EL 25

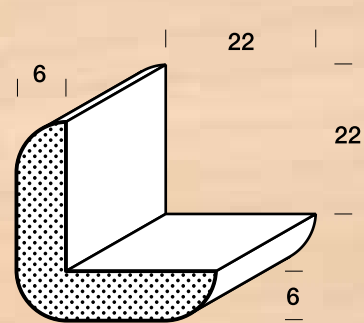

EL 28

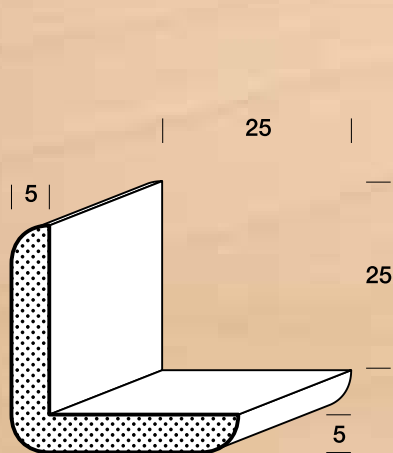

EL 30

EL 30 C (napojení cink - stejné délky)

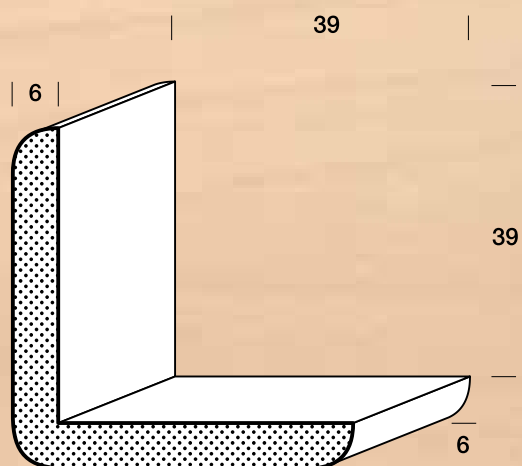

EL 45

EL 45 C (napojení cink - stejné délky)

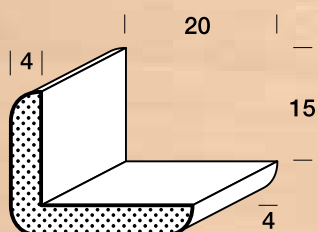

EL 24

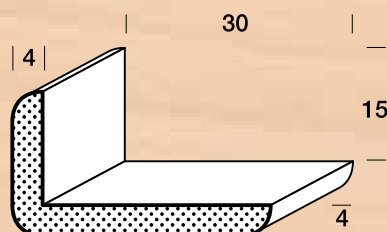

EL 34

U výrobků na stranách 30, 31, 32 lze zvolit dvě možnosti objednání:
- včetně krátkého zboží (standardní podmínky, cena dle katalogu)
- bez krátkého zboží (nutno napsat na objednávku!) cena dle katalogu + 10%

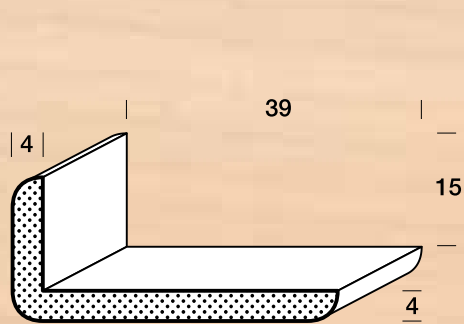

EL 43

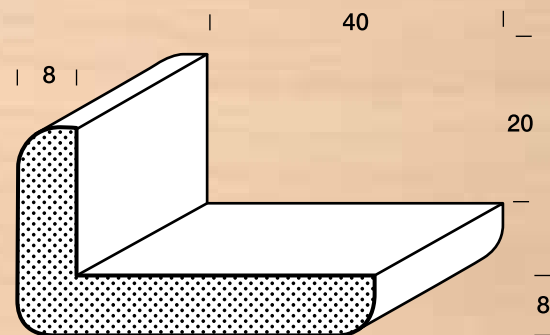

EL 44

HRANOLY, KULATINY, KRYCÍ LIŠTY

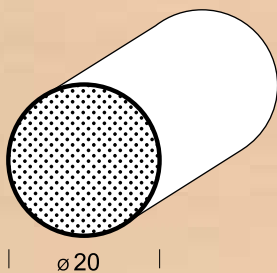

RS 20

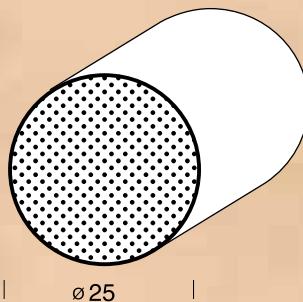

RS 25

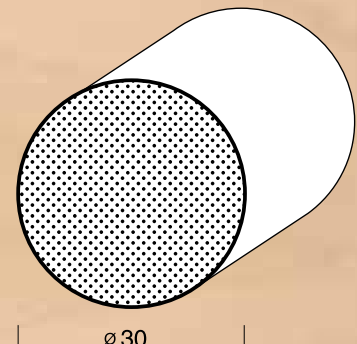

RS 30

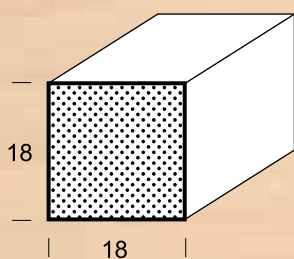

AL 1818

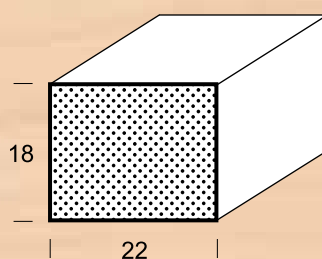

AL 2218

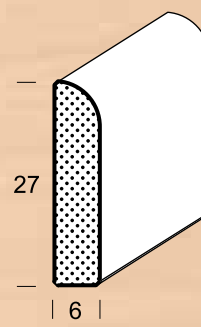

LB 27

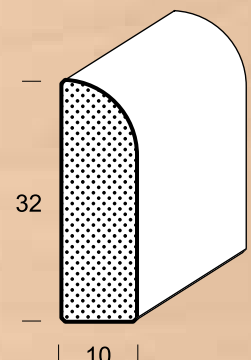

LB 32

U výrobků na stranách 30, 31, 32 lze zvolit dvě možnosti objednání:
 - včetně krátkého zboží (standardní podmínky, cena dle katalogu)
 - bez krátkého zboží (nutno napsat na objednávku!) cena dle katalogu + 10%

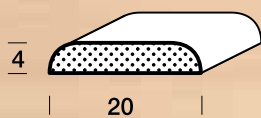

P 2004

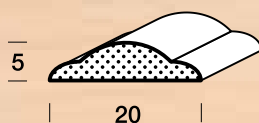

P 2005

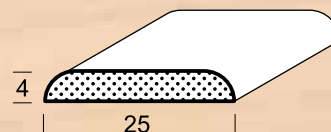

P 2504

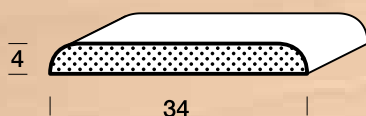

P 3404

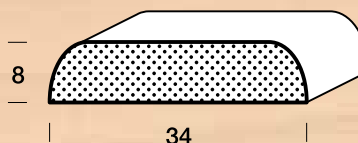

P 3408

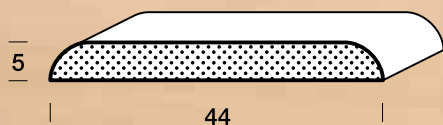

P 4405

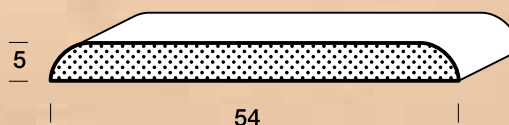

P 5405

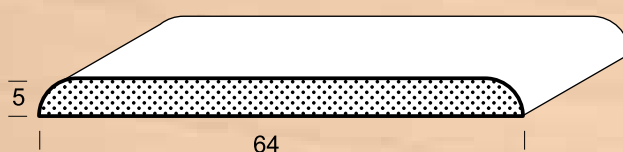

P 6405

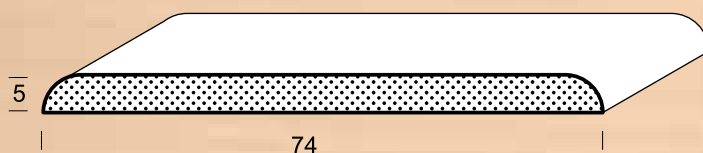

P 7405

U výrobků na stranách 30, 31, 32 lze zvolit dvě možnosti objednání:
- včetně krátkého zboží (standardní podmínky, cena dle katalogu)
- bez krátkého zboží (nutno napsat na objednávku!) cena dle katalogu + 10%

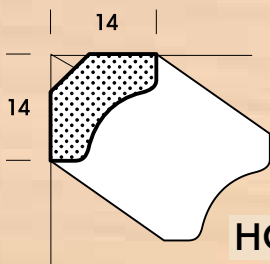

HO 14

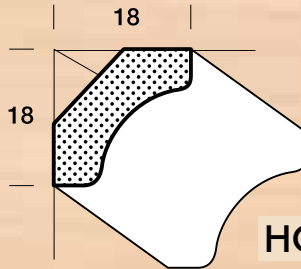

HO 18

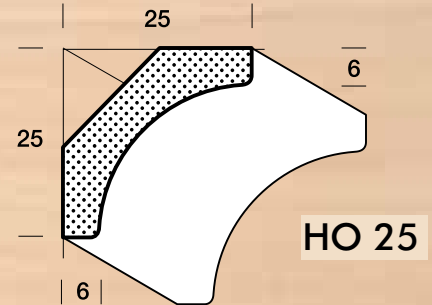

HO 25

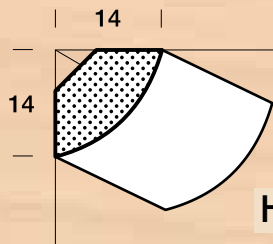

HA 14

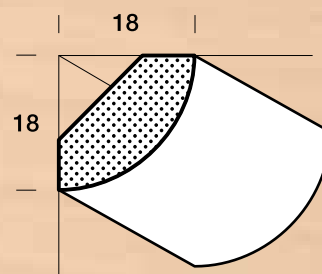

HA 18

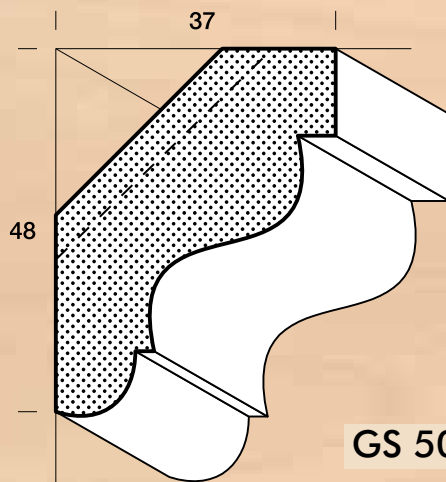

GS 50*

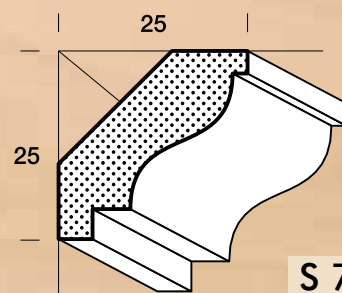

S 7

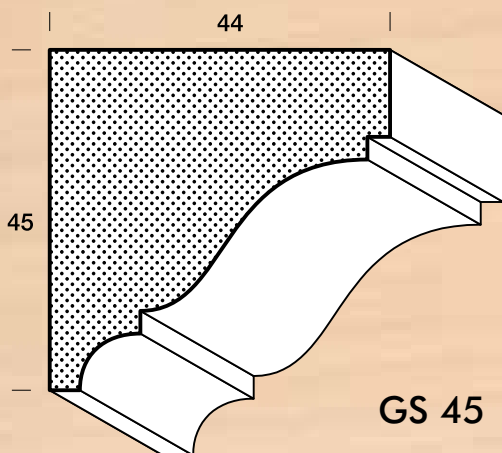

GS 45

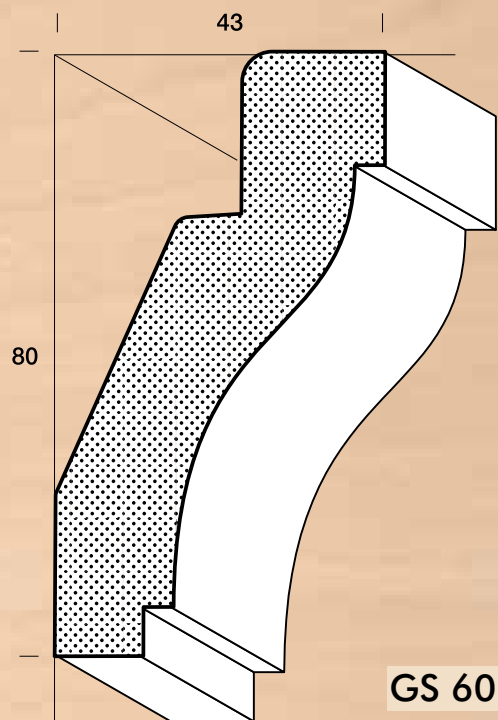

GS 60

* (přerušovaná čára = výroba SM/BO)

PODLAHOVÉ LIŠTY

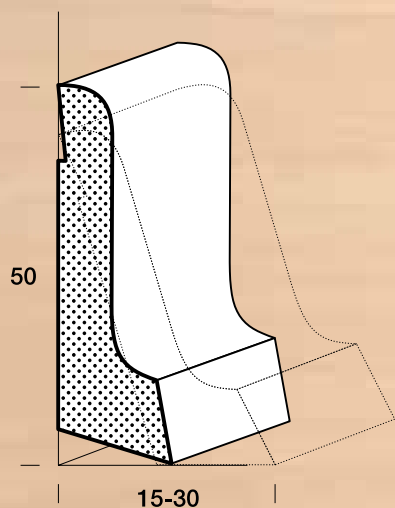

S 5015

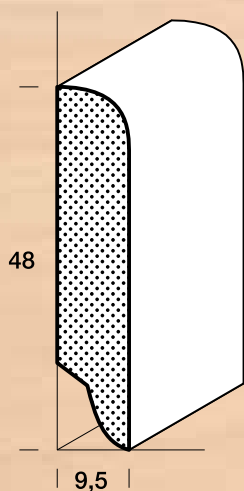

S 5010

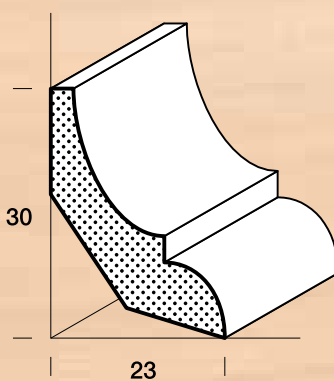

S 4

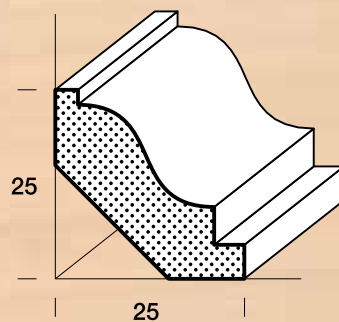

S 7

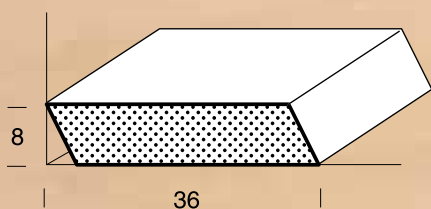

S 38

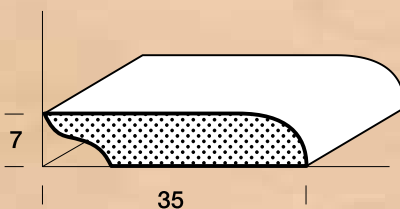

S 3507

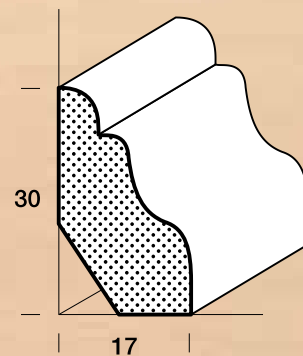

S 30

OBALOVANÁ LIŠTA

Žádejte ceník a vzorkovník !

SCHODOVÁ HRANA

Polohy a rozměry drážek jsou frézovány dle přání!

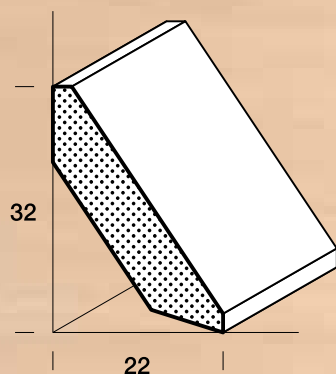

S 40

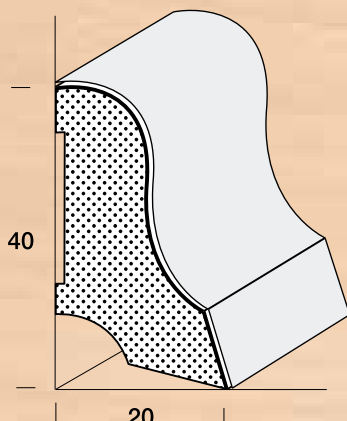

SK 4020

- dýha na smrku (již nalakované)
- folie na MDF

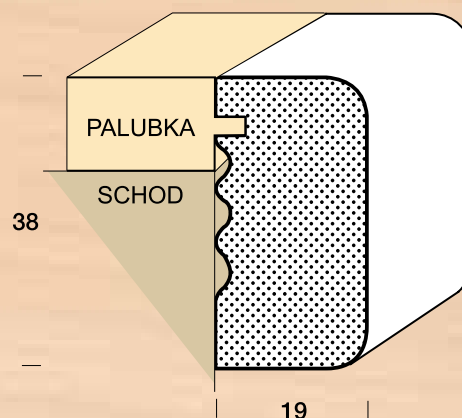

EM 3819

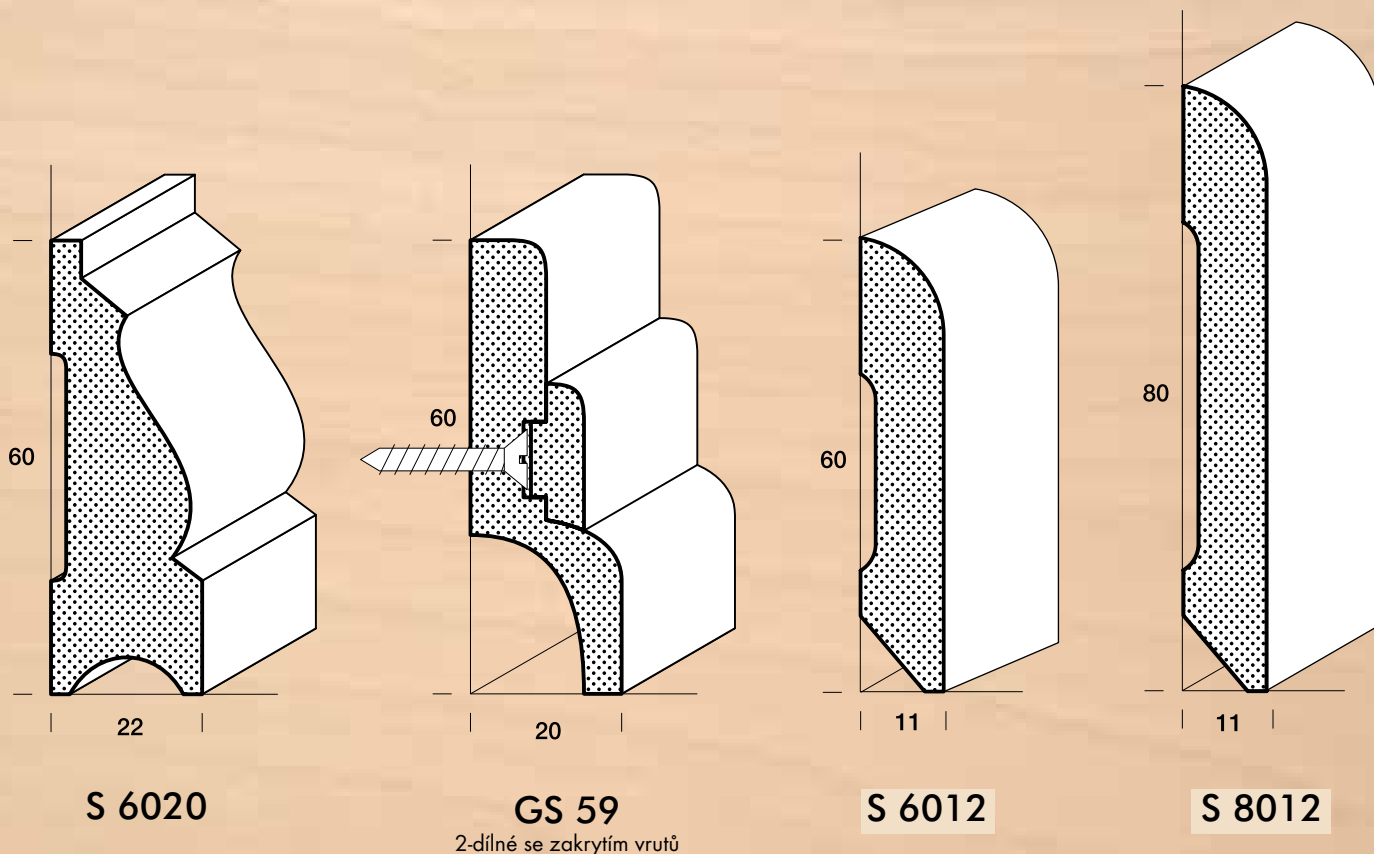

S 6020

GS 59

2-dílné se zakrytím vrtů

S 6012

S 8012

ROZETA DĚLENÁ (krytka kolem trubek na podlaze)

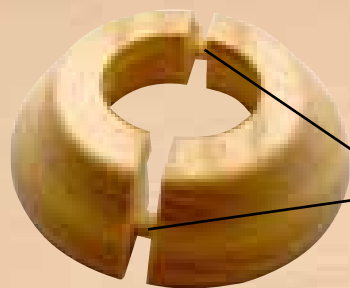

- dřeviny DB, BK, JV, JS
- otvor 3/8", 1/2", 3/4" - vnější průměr 56 mm
- otvor 1", 5/4" - vnější průměr 66 mm
- balení 10 ks
- dodáváno lakované

spojeno količky

| typ rozety | cca. vnější ø trubky |
|------------|-------------------------|
| 5/4" | 42 mm |
| 1" | 32 mm |
| 3/4" | 28 mm |
| 1/2" | 22 mm |
| 3/8" | 17 mm |

ROZETA DVOJITÁ



- konstrukce jako u rozety dělené (vnější rozměr 138x64 mm)
- využití v případě, kdy jsou trubky blízko u sebe (max. využitelná vzdálenost 105 mm)
- nutno vyvrtat otvory
- dodáváno lakované

OBJEDNÁVKA LIŠT

Zákazník:

Firma:

Adresa:

.....

Kontakt (osoba)

Tel.:

Fax:

Místo dodání: (pokud je totožné s fak. adresou - nevyplňovat!)

Adresa:

.....

Dodavatel:

FK dřevěné lišty, spol. s r.o.

E-mail: odbyt@fklisty.cz



DŘEVĚNÉ LIŠTY

Objednávky, fakturace:

515 200 930, 515 200 922

Cenové nabídky: **515 200 939**

Fax: **515 231 151**

Termín:

Kód kalkulace:

(pokud není katalogová)

| lišty x oblouk | dřevina | bm/ks | délky | poznámka: |
|----------------|---------|-------|-------|-----------|
| | | | | |
| | | | | |
| | | | | |
| | | | | |
| | | | | |
| | | | | |
| | | | | |
| | | | | |
| | | | | |
| | | | | |
| | | | | |
| | | | | |
| | | | | |
| | | | | |
| | | | | |
| | | | | |
| | | | | |
| | | | | |
| | | | | |
| | | | | |
| | | | | |
| | | | | |
| | | | | |
| | | | | |
| | | | | |
| | | | | |

- Jde-li o nekatalogový výrobek prosíme o výkres či vzorek profilu
- Pokud použijete vlastní formulář k objednávkám výrobků, prosíme o uvedení všech údajů!

.....
Datum

.....
Razítko

.....
Podpis

RYCHLÝ A JEDNODUCHÝ MONTÁŽNÍ SYSTÉM

Profil madla - celokulatý, ø 42 mm
 Dřevina - buk včetně povrchové úpravy
 Povrchová úprava - 2x dvousložkový lak
 Úchytka - nerez (kryje spojení madel)
 (lze využít i jinou úchytku určenou na uchycení celokulatého madla - katalog str. 9)
 Veškeré součásti tohoto systému jsou již připraveny k montáži!
 Spojují se jednoduchým šroubovým spojením.



Schodšřivová madla jako jednoduchý, rychlý a estetický program.

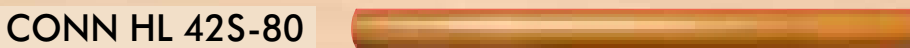

Montážní tip:
 Madla je možné na
 obou koncích zakrátit
 až o 5 cm.



CONN HLUV 42

CONN AK 42E



CONN KR 4286S



CONN KR 4290S



CONN AK 42S



Detail spojení madel
 - závrtná matice je
 zapuštěna dostatečně
 hluboko, aby bylo možno
 krátit konce madel až o
 5 cm.

Na vyžádání Vám zašleme
 podrobnější prospekt
 a ceník k tomuto produktu.

CENÍK

| kod | cena/ks |
|----------------|-----------|
| HL42S-30 BK/L | 111,- |
| HL42S-80 BK/L | 244,- |
| HL42S-100 BK/L | 306,- |
| HL42S-120 BK/L | 366,- |
| HLE42R-20 BK/L | 98,- |
| HLE42S-20 BK/L | 98,- |
| AK42S BK/L | 120,-/pár |
| AK42E | 440,-/pár |
| KR4290S BK/L | 260,- |
| KR4286S BK/L | 290,- |
| HLUV42 | 380,- |
| lepidlo | 15,- |

POMŮCKA PRO OBJEDNÁNÍ

| V tabulce je vidět, kolik potřebujete objednat komponent k dosažení požadované délky madla. | | | | | | počet úchytů | pokrytý interval délky |
|---|-----------|-----------|-----------|-----------|-------|--------------|------------------------|
| AK42S | HL42S-80 | AK42S | | | | 2 | 84-74 |
| AK42S | HL42S-30 | HL42S-30 | HL42S-30 | AK42S | | 2 | 94-64 |
| AK42S | HL42S-100 | AK42S | | | | 2 | 104-94 |
| AK42S | HL42S-80 | HL42S-30 | AK42S | | | 2 | 114-94 |
| AK42S | HL42S-120 | AK42S | | | | 2 | 124-114 |
| AK42S | HL42S-30 | HL42S-80 | HL42S-30 | AK42S | | 2 | 144-114 |
| AK42S | HL42S-80 | HL42S-80 | AK42S | | | 3 | 164-144 |
| AK42S | HL42S-30 | HL42S-120 | HL42S-30 | AK42S | | 2 | 184-154 |
| AK42S | HL42S-100 | HL42S-100 | AK42S | | | 3 | 204-184 |
| AK42S | HL42S-120 | HL42S-100 | AK42S | | | 3 | 224-204 |
| AK42S | HL42S-120 | HL42S-120 | AK42S | | | 3 | 244-224 |
| AK42S | HL42S-80 | HL42S-100 | HL42S-80 | AK42S | | 3, 4 | 264-234 |
| AK42S | HL42S-80 | HL42S-120 | HL42S-80 | AK42S | | 3, 4 | 284-254 |
| AK42S | HL42S-100 | HL42S-100 | HL42S-100 | AK42S | | 4 | 304-274 |
| AK42S | HL42S-100 | HL42S-120 | HL42S-100 | AK42S | | 4 | 324-294 |
| AK42S | HL42S-120 | HL42S-100 | HL42S-120 | AK42S | | 4 | 344-314 |
| AK42S | HL42S-120 | HL42S-120 | HL42S-120 | AK42S | | 4 | 364-334 |
| AK42S | HL42S-80 | HL42S-120 | HL42S-120 | HL42S-80 | AK42S | 4, 5 | 404-364 |
| AK42S | HL42S-100 | HL42S-120 | HL42S-120 | HL42S-100 | AK42S | 5 | 444-404 |
| AK42S | HL42S-120 | HL42S-120 | HL42S-120 | HL42S-120 | AK42S | 5 | 484-444 |

DŘEVĚNÉ ROLETY Z MASIVU A DÝHY



Foto: ALNUS, s.r.o.

Materiál: frézované dřevěné nebo dýhované lamely

Rozměr lamely: šířka 15 mm, tloušťka 6 mm (masív, dýha)
šířka 10 mm, tloušťka 6 mm (dýha)

Dřeviny: buk, dub, javor, smrk, třešeň, olše, bříza - viz ceník.

Rubová strana rolety: celoplošně podlepená tkaninou

Povrch: jemně broušeno, bez povrchové úpravy

Standardní rozměry rolet: šířka 600, 900, 1200 mm;
délka 1200, 2400 mm

Roletu je možné zakončit zesílenou lamelou pro montáž úchytky.

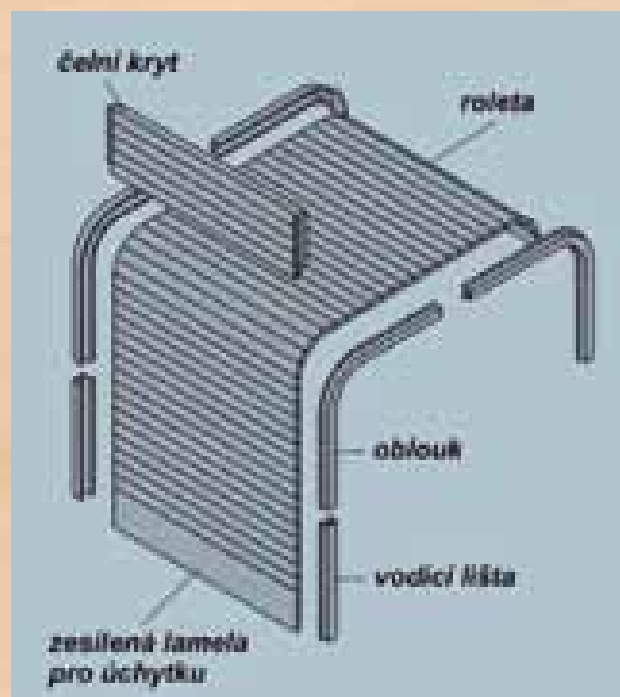

Detaily lamel rolet:

RM 15



Jednotlivé lamely masivních rolet mají na pohledových hranách vyfrézované rádiusy. Výhodou masivních rolet je snazší povrchová úprava (celá lamela je z jednoho materiálu)

RD 15, RD 10



Jednotlivé lamely dýhovaných rolet mají sražené pohledové hrany. Dodát lze i rolety s šířkou lamel 10 mm (RD 10)

NEREZOVÉ ROLETY

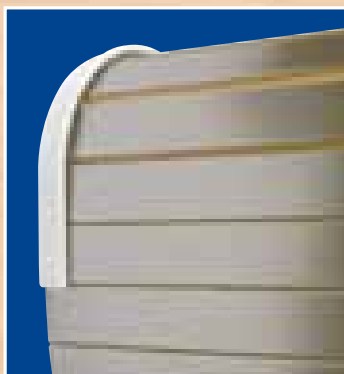

RN 15 (nerez)

Rolety jsou ve stejném provedení jako RD 15 (viz. předchozí strana).

Pohledová plocha je z NEREZ-KOVLAMINÁTU.

Šířka: 600, 1200 mm

Délky: 2400 mm

Nestandardní formát od 5 ks jednoho rozměru.

PŘÍSLUŠENSTVÍ



VL 95



RVL 95

Plastové vodící lišty
(barva bílá, hnědá, černá)

Drážku pro vodící lišty doporučujeme frézovat až dle dodaných vodících lišt.

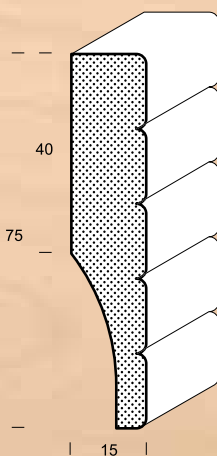

ROL 75

(čelní krycí lišta)

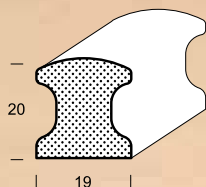

OD 2020 (úchytka)



ROL 60 s profrézovanou úchytkou

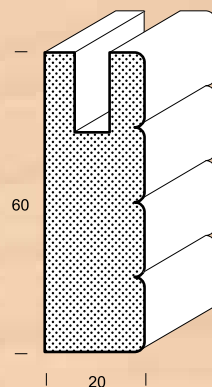

ROL 60

(zesílená lamela pro úchytka)

Zesílená lamela ROL 60 může být osazena úchytkou OD 2020 nebo do ní může být profrézován oválný otvor (viz. foto)

Pomůcka pro objednání:

Šířku rolety objednejte o 11 mm širší než je otvor skříňky.

Doporučená délka rolety bez kování: výška korpusu + 100 mm

Doporučená délka rolety s kovááním: výška korpusu + hloubka korpusu

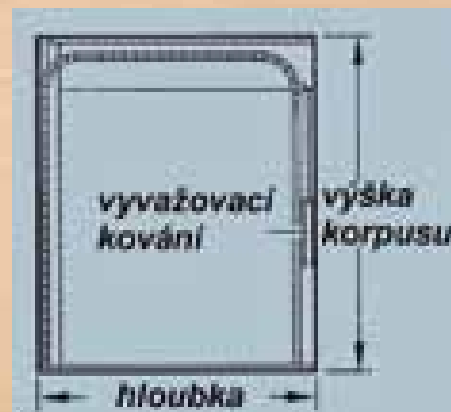

Vyvažovací kování **RNK**

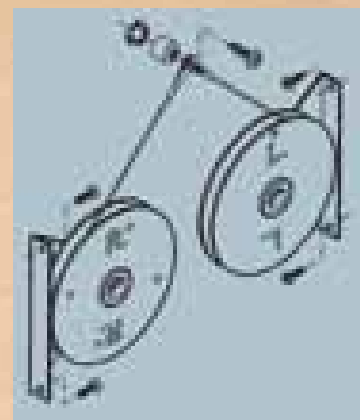

Detail vyvažovacího kování **RNK**

Dodací lhůty:
základní formáty - do 14 prac. dnů
nestandardní rozměry +1 týden
+15% příplatek !

Profily na této straně v měřítku 2:3

PROFILOVÉ VĚNCE

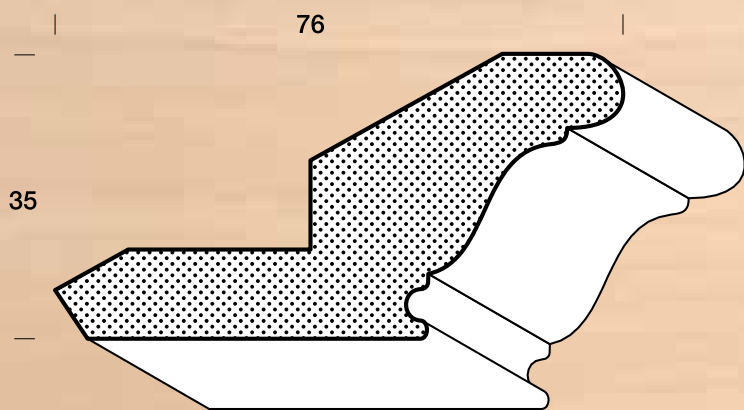

GS 55

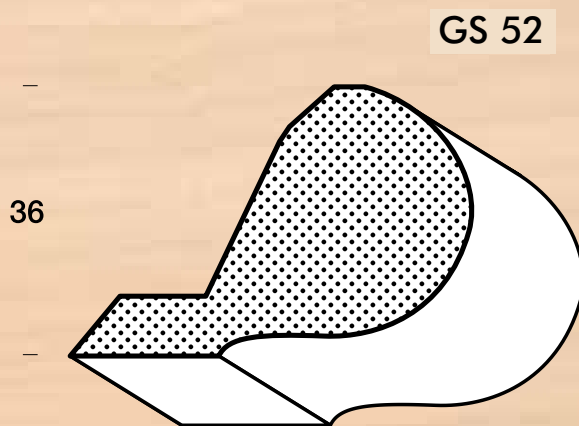

GS 52

52

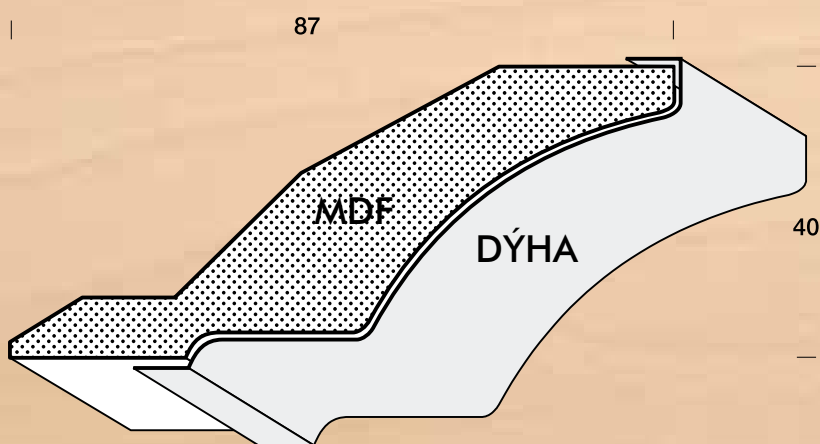

GSF 87

délka - 2,6 m

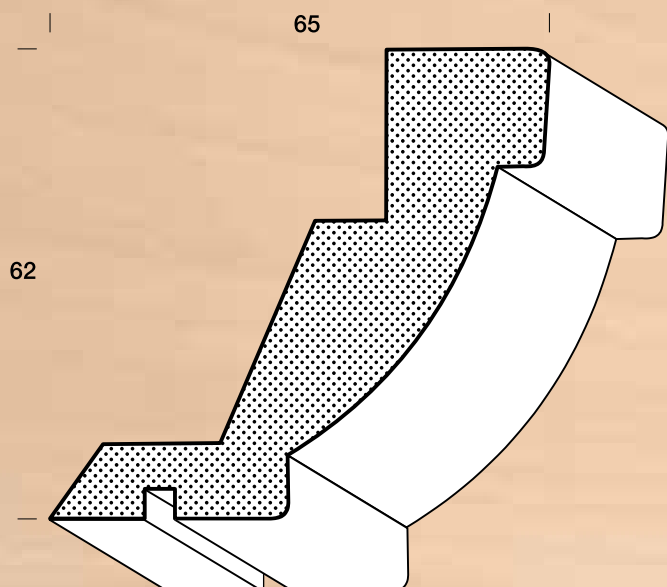

GS 88

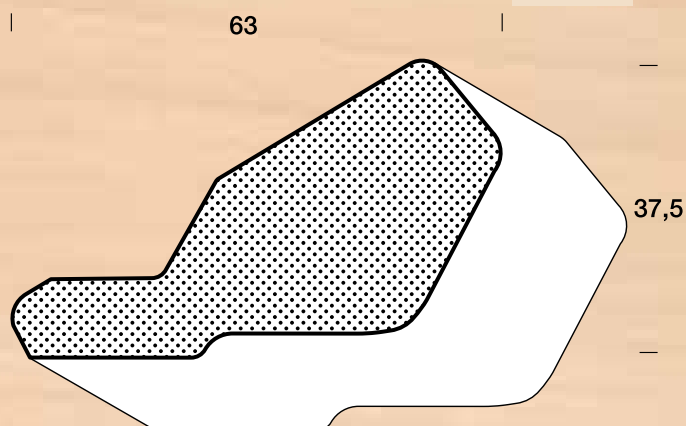

GS 71

Lišty GS 52 a GS 71 lze dodat i v provedení MDF+dýha !
Obalované lišty viz. strana 46
(Pouze na objednávku - dodací lhůta 3 týdny.)

PROFIL. VĚNCE + LEMOVKY SVĚTLA

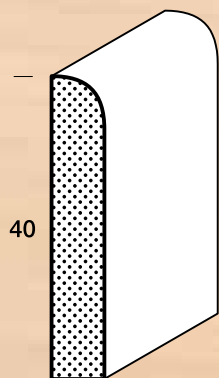

AL 40

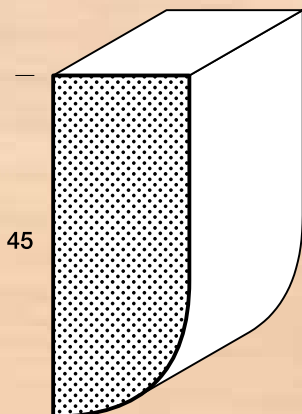

LB 45

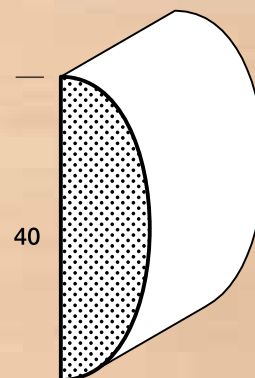

PH 40

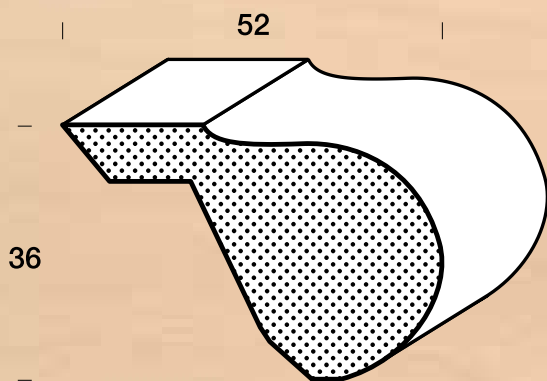

GS 52

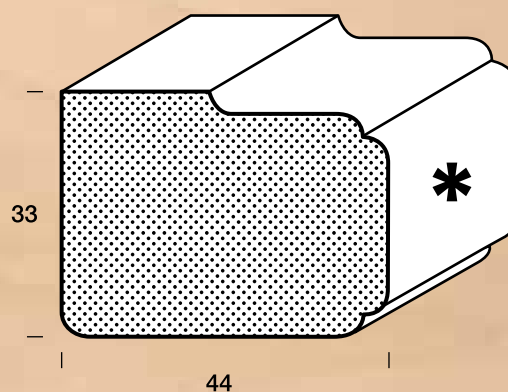

LB 40 (bez frézování čel)

LB 44/30 (s frézováním čel)

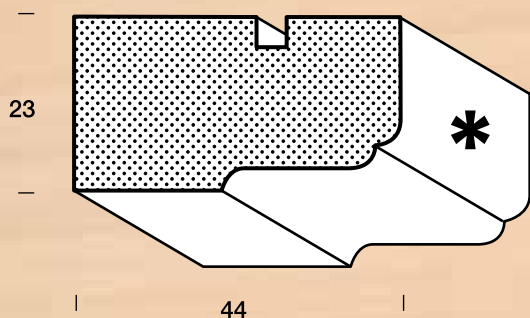

GS 44 (bez frézování čel)

GS 44/30 (s frézováním čel)

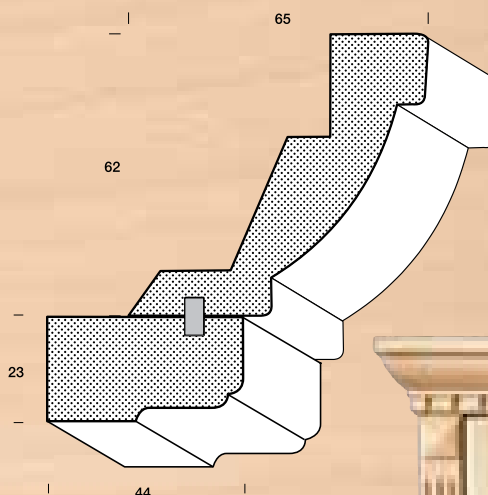

GS 388

kombinace GS 44 + GS 88 = GS 388



detail frézování čelní části profilů



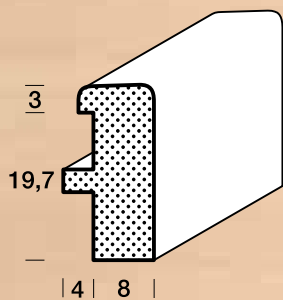

AL 10

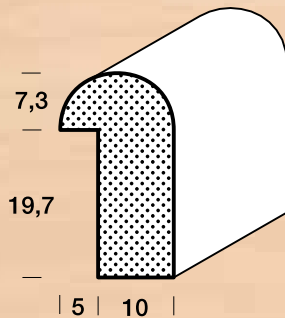

AL 13

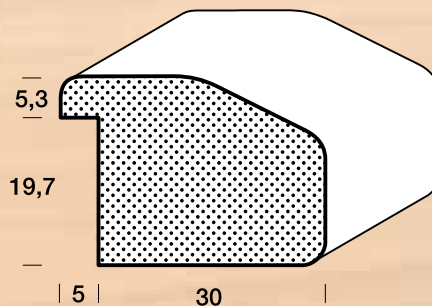

AL 14

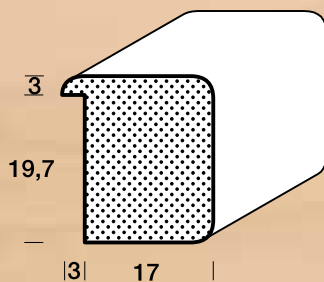

AL 15

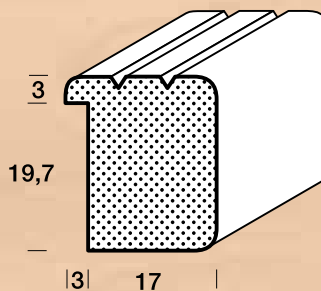

AL 16

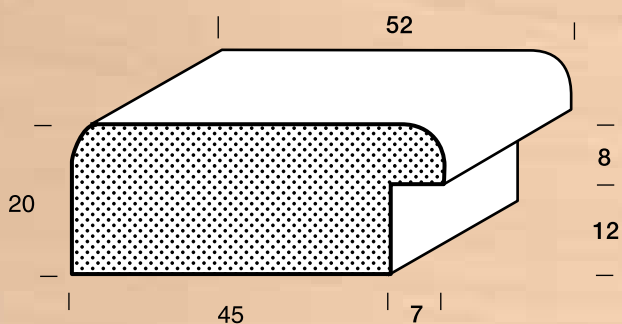

AL 51

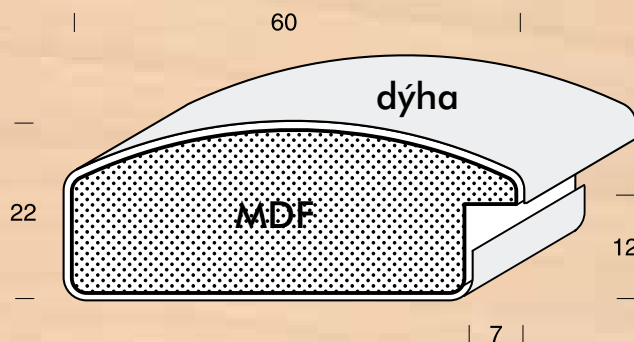

ALF 60
(délka 2,4 m)

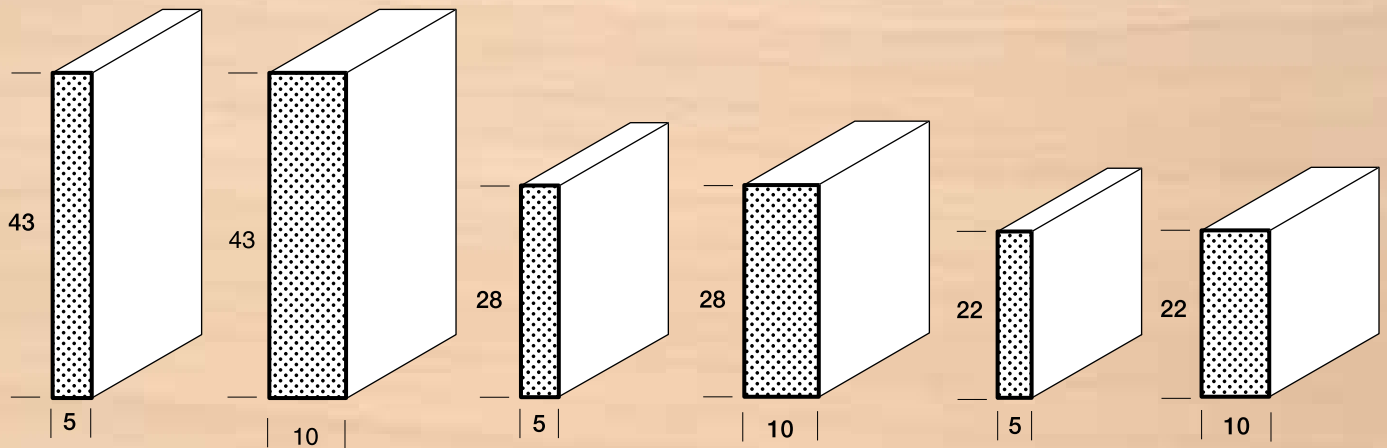

AL 4305
AL 4310

AL 2805
AL 2810

AL 2205
AL 2210

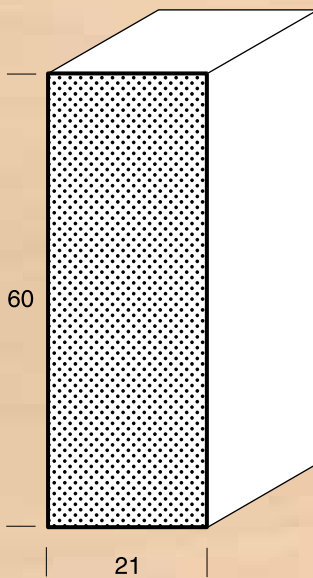

AL 6021

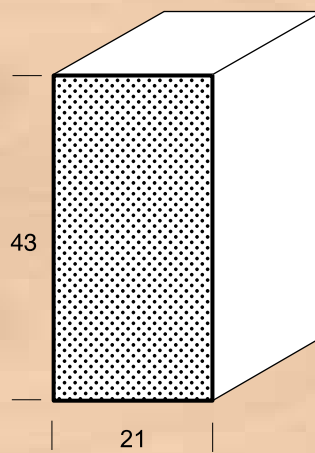

AL 4321

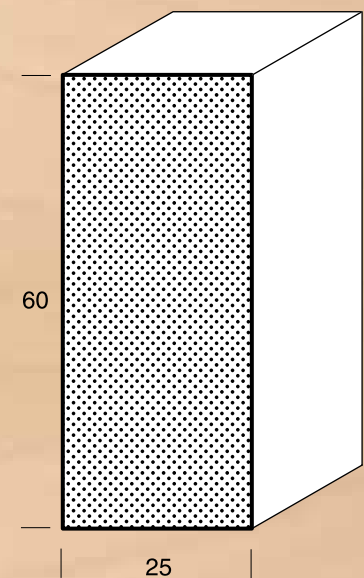

AL 6025

4-HRANNÉ NÁKLIŽKY: A,C strany hoblované
B,D strana jemně seříznutá

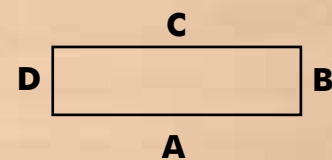

NÁKLIŽKY LZE VYRÁBĚT NA ZAKÁZKU:

MAX: V=100 mm
MIN: Š= 4 mm

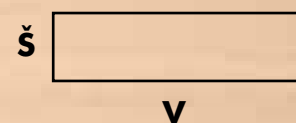

DŘEVINY: DB-US, BK-PAŘ, JV, JS, OL, SM, BO, RA, BŘ, TŘ

RÁMOVÉ LIŠTY

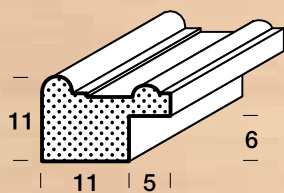

RL 5

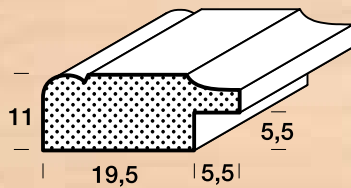

RL 6

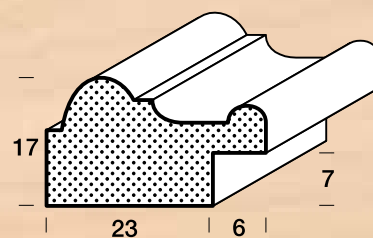

RL 2912

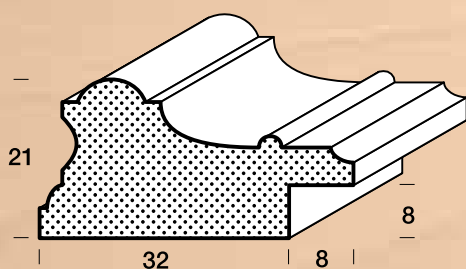

RL 11

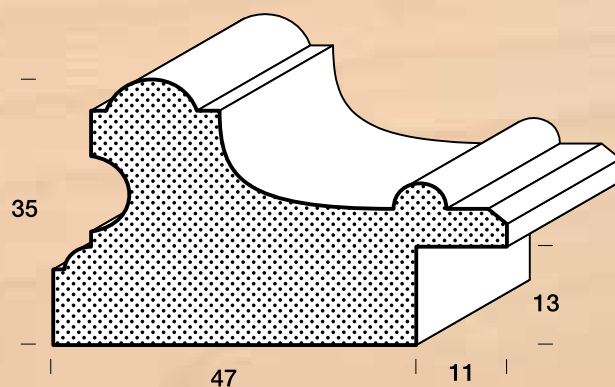

RL 12

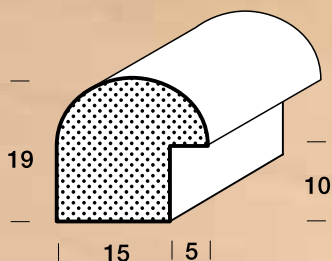

RL 20

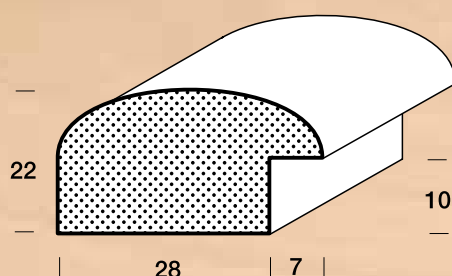

RL 35

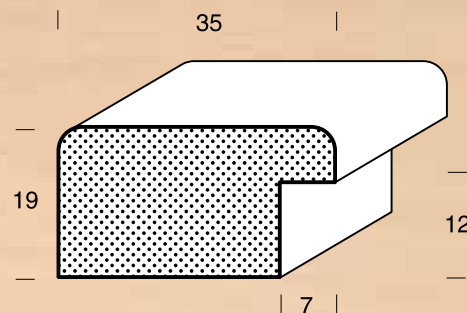

RL 36

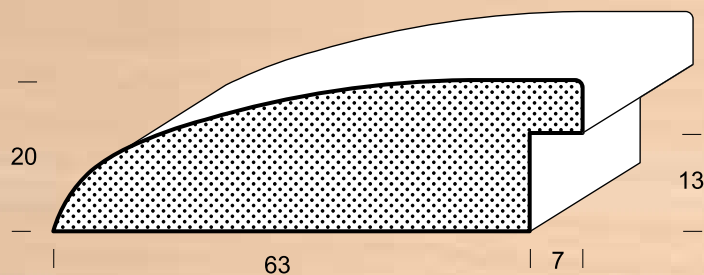

RL 7020

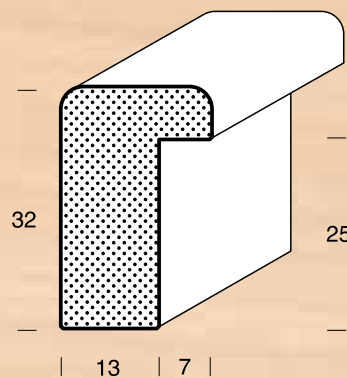

RL 37

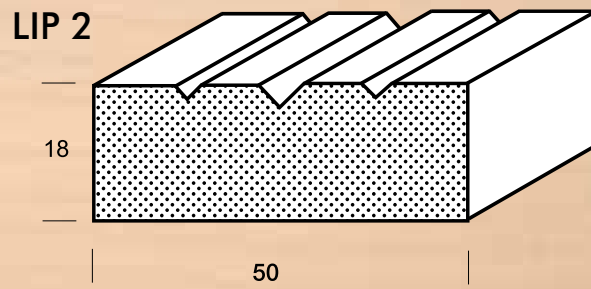
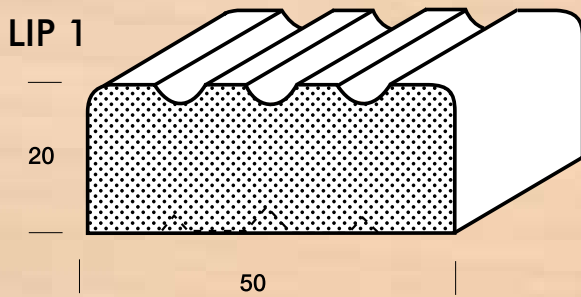

Kombinovatelné s hlavicemi:

- LIA 1, LIA 2, LIA 3 a LIA 4,
pyramida PYR 1, PYR 2 a PYR 4

Využití:

- jako samostatný profil
- průběžný náklížek na stěny skříní
- luby židlí
- vertikální profil pro obložení stěn
- optické dělení mezi elementy
- lemovačka světla

Liséňová hlavice

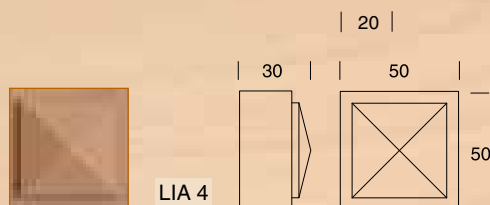
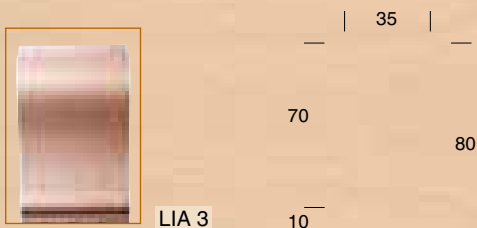
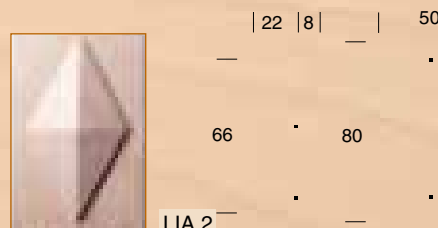

Možné kombinace:

- s liséňovým profilem LIP 1, LIP 2
- s profilem 50*20 mm

Oblast použití:

- Jako lisény spojené s LIP 1, LIP 2
- pro obývací a kuchyňský nábytek
- vertikální lisény pro obložení stěn

Jako samostatné díly

- optické dělení profilů v podélném směru
- dekorativní tvořivý prvek ve výrobě nábytku
- luby stolů

Pyramidy

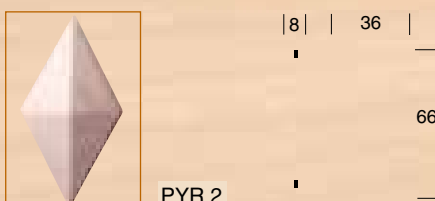
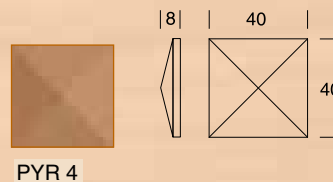

Možné kombinace:

- se všemi plochými profilem od šířky 40 mm
- s liséňovými profilem LIP 1, LIP 2

Oblast použití:

- jako dekorativní tvořivý prvek ve výrobě nábytku
- optické oživení plochých profilů
- dekorace stropních rámců
- dekorace zárubní

OBALOVANÉ LIŠTY

Firma FK dřevěné lišty, spol. s r. o. nabízí možnost obalovat lišty papírovou fólií, dýhou a **nově také PVC a CPL fólií**. U dýhovaných výrobků je navíc možnost nabídnout povrchovou úpravu. Jako podkladový materiál - nosič, lze použít buď MDF (lacinější verze) nebo smrk, popř. „barevný“ buk.

Nově také nabízíme obalení oblouků SGB a OTB, a to PVC fólií. Papírovou fólií, CPL a dýhou oblouky obalovat nelze.

Výroba se dělí obdobně jako u masivních lišt na výrobu na sklad a na zakázkovou výrobu. Skladem se drží pouze lišty obalené papírovou fólií - dekor buk, dub, javor, olše, třešeň a bílá. Délka lišt závisí na formátu MDF - 180 cm, resp. 275 cm.

VÝROBA KATALOGOVÝCH OBALENÝCH LIŠT:

- **program „dveře“**
lišty - **FH 2016, PH 20, SPS 2, SPS 4, FR 16, P 2510, SPR 2, SPR 4**
(tyto lišty se drží skladem)
- **program „kuchyně“**
lišty - **GSF 87, GS 52, GS 71, ALF 60**
(lišty GSF 87 a ALF 60 dýhované se drží skladem - viz. ceník)
- **program „stavební lišty“**
lišty - **SK 4020 a HL 50 D**
(skladem se drží obě lišty - SK 4020 fólie i dýha, HL 50 dýha - viz. ceník)

Pozn.: U lišt SK 4020 nejsou v katalogu ani v ceníku uvedeny ceny. Je nutno si cenu vyžádat od pracovníků obchodního oddělení.

ZAKÁZKOVÁ VÝROBA OBALENÝCH LIŠT.

Na základě Vaší poptávky Vám jako u výroby masivních lišt nabídneme cenu za metr lišty. Je nutno upozornit, že výroba obalovaných lišt je cenově zajímavá u většího množství jednoho výrobku - minimální množství je 200 m.

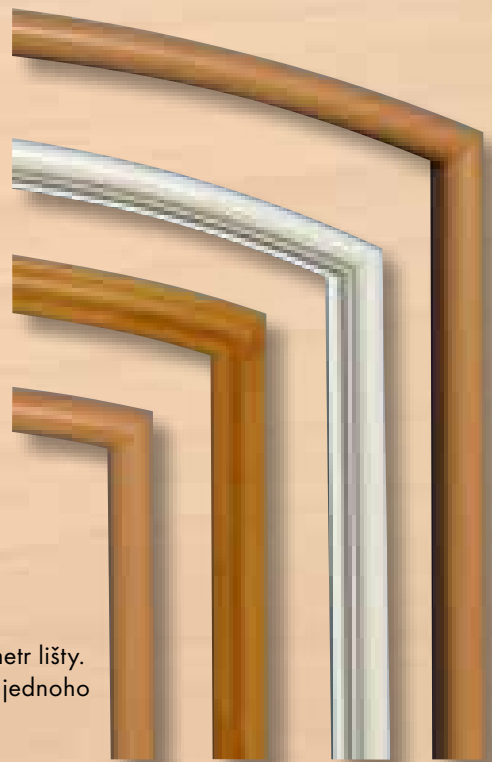

Ceník lišt obalených papírovou fólií (nosič MDF)

| Profil | Balící jednotka m | Dekory Kč/m |
|------------|-------------------|-------------|
| FH 2016M F | 50 | 25,50 ■ |
| FR 16M F | 50 | 24,50 ■ |
| P 2510M F | 50 | 20,50 ■ |
| PH 20M F | 50 | 19,50 ■ |
| SPS 2M F | 50 | 19,00 ■ |
| SPS 4M F | 50 | 18,00 ■ |
| SPR 2M F | 50 | 19,00 ■ |
| SPR 4M F | 50 | 18,00 ■ |

■ = skladem

Pozn.: dekory - buk, dub, javor, olše, třešeň, bílá

Ceník lišt obalených PVC fólií (nosič MDF)

| Profil | Balící jednotka m | Dekory Kč/m |
|--------------|-------------------|-------------|
| FH 2016M PVC | 50 | 49 |
| FR 16M PVC | 50 | 41 |
| P 2510M PVC | 50 | 36 |
| PH 20M PVC | 50 | 36 |
| SPS 2M PVC | 50 | 35 |
| SPS 4M PVC | 50 | 33 |
| SPR 2M PVC | 50 | 35 |
| SPR 4M PVC | 50 | 33 |

| Profil | Balící jednotka ks | Dekory Kč/ks |
|-----------------|--------------------|--------------|
| SGB/FR 16M PVC | 1 | 154 |
| SGB/P 2510M PVC | 1 | 142 |
| OTB/FR 16M PVC | 1 | 154 |
| OTB/P 2510M PVC | 1 | 142 |

Pozn.: dekory - buk, dub, olše, bílá

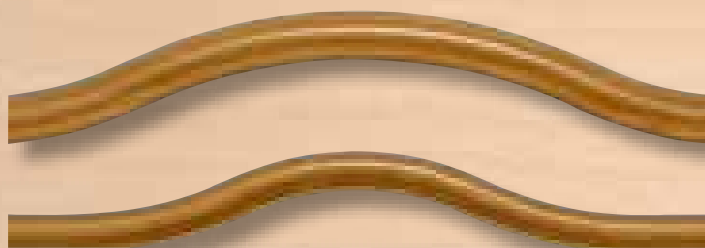

Oblouky obalené PVC fólií.

Standardně nabízíme výrobky-řezby z lípy. Jednotlivé fotografie řezeb lze vidět na našich internetových stránkách - www.fklisty.cz. U fotografií je vždy uveden rozměr a zároveň maloobchodní cena za kus.

Na požádání lze zaslat CD s fotografiemi řezeb, ceníkem a obchodními podmínkami (pro toto zboží platí nestandardní obchodní podmínky - balné, slevy - viz. CD). Výrobky dodáváme cca do 14ti pracovních dnů od objednávky.

Příklady některých řezeb:



INTERIÉROVÉ DOPLŇKY

**Dřevěná průchodka
na desku stolu.**

PRŮCHODKA
(pro otvor 70 mm)
(průchodka pro jiný otvor
na poptávku)

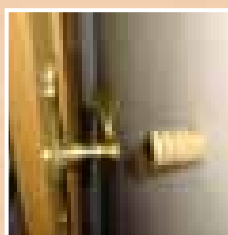

Doraz dveří
(na zeď i na podlahu)

DORAZ DVEŘÍ

VĚTRACÍ MŘÍŽKY

LG



Např: LG080-550

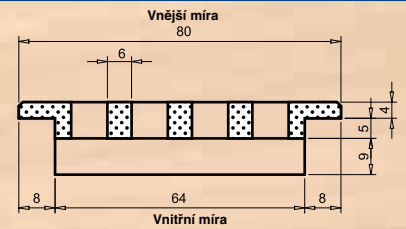

| Mřížka | (A) Vnější míra šířka/délka | (I) Vnitřní míra šířka/délka | Propustnost vzduchu cm ² | Sm/Bo Kč/ks | Buk Kč/ks | Dub, Jasan Olše Kč/ks | Javor Kč/ks | + lak ■ Kč/ks |
|-------------|-----------------------------------|------------------------------------|---|----------------|--------------|-----------------------------|----------------|------------------|
| LG-060-550 | 60 x 550 | 44 x 541 | 120 | 165 ■ | 195 ■ | 210 ■ | 240 ■ | 79 |
| LG-080-550 | 80 x 550 | 64 x 541 | 160 | 180 ■ | 210 ■ | 240 ■ | 270 ■ | 79 |
| LG-100-550 | 100 x 550 | 84 x 541 | 200 | 195 ■ | 240 ■ | 255 ■ | 300 ■ | 79 |
| LG-120-550 | 120 x 550 | 104 x 541 | 240 | 225 ■ | 270 ■ | 300 ■ | 345 ■ | 79 |
| LG-060-1973 | 60 x 1973 | 44 x 1964 | 439 | 420 ■ | 510 ■ | 570 ■ | 675 ■ | 171 |
| LG-080-1973 | 80 x 1973 | 64 x 1964 | 586 | 525 ■ | 630 ■ | 705 ■ | 825 ■ | 171 |
| LG-100-1973 | 100 x 1973 | 84 x 1964 | 732 | 586 ■ | 720 ■ | 810 ■ | 945 ■ | 171 |
| LG-120-1973 | 120 x 1973 | 104 x 1964 | 879 | 645 ■ | 795 ■ | 900 ■ | 1065 ■ | 171 |

U mřížky délky 1973 je falc pouze na dlouhých stranách. Atypickou délku mřížky lze vyrobit pouze v násobku 89 mm (např.: 550 mm, 639 mm, ...)

LGN



Např: LGNS100-550

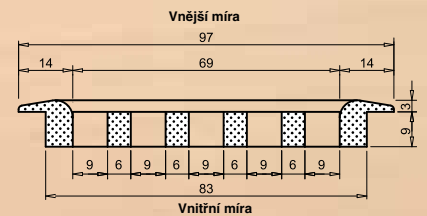

| Mřížka | (A) Vnější míra šířka/délka | (I) Vnitřní míra šířka/délka | Propustnost vzduchu cm ² | Sm/Bo Kč/ks | Buk Kč/ks | Dub Kč/ks | Olše Kč/ks | Javor Kč/ks | Bříza Kč/ks | Třešeň Kč/ks | + lak ■ Kč/ks |
|--------------|-----------------------------------|------------------------------------|---|----------------|--------------|--------------|---------------|----------------|----------------|-----------------|------------------|
| LGN 060-550 | 67 x 550 | 53 x 536 | 135 | 176 ■ | 184 ■ | 219 ■ | 199 | 260 | 193 | 333 | 79 |
| LGN 080-550 | 82 x 550 | 68 x 536 | 180 | 191 ■ | 201 ■ | 238 ■ | 216 | 283 | 210 | 362 | 79 |
| LGN 100-550 | 97 x 550 | 83 x 536 | 225 | 207 ■ | 218 ■ | 259 ■ | 235 | 308 | 229 | 393 | 79 |
| LGN 120-550 | 112 x 550 | 98 x 536 | 270 | 225 ■ | 237 ■ | 281 ■ | 255 | 334 | 248 | 428 | 79 |
| LGN 060-2000 | 67 x 2000 | 53 x 1986 | 490 | 300 | 327 | 386 | 352 | 491 | 342 | 676 | 171 |
| LGN 080-2000 | 82 x 2000 | 68 x 1986 | 650 | 326 | 356 | 420 | 382 | 533 | 372 | 734 | 171 |
| LGN 100-2000 | 97 x 2000 | 83 x 1986 | 815 | 354 | 387 | 457 | 416 | 580 | 404 | 798 | 171 |
| LGN 120-2000 | 112 x 2000 | 98 x 1986 | 980 | 385 | 420 | 496 | 452 | 630 | 439 | 867 | 171 |

Zvláštní rozměry na poptávku.

LGZ



Např: LGZS100-550

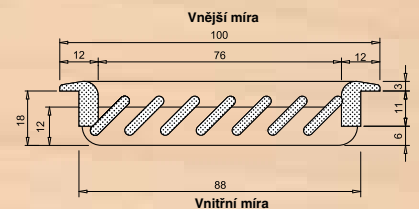

| Mřížka | (A) Vnější míra šířka/délka | (I) Vnitřní míra šířka/délka | Propustnost vzduchu cm ² | Sm/Bo Kč/ks | Buk Kč/ks | Dub Kč/ks | Olše Kč/ks | Javor Kč/ks | Bříza Kč/ks | Třešeň Kč/ks | + lak ■ Kč/ks |
|--------------|-----------------------------------|------------------------------------|---|----------------|--------------|--------------|---------------|----------------|----------------|-----------------|------------------|
| LGZ 060-550 | 60 x 550 | 48 x 538 | 50 | 203 ■ | 213 ■ | 253 ■ | 229 | 302 | 223 | 386 | 79 |
| LGZ 080-550 | 78 x 550 | 66 x 538 | 100 | 221 ■ | 232 ■ | 274 ■ | 249 | 328 | 244 | 420 | 79 |
| LGZ 100-550 | 100 x 550 | 88 x 538 | 150 | 239 ■ | 252 ■ | 298 ■ | 271 | 355 | 263 | 456 | 79 |
| LGZ 120-550 | 122 x 550 | 110 x 538 | 200 | 261 ■ | 273 ■ | 324 ■ | 295 | 387 | 287 | 495 | 79 |
| LGZ 060-1200 | 60 x 1200 | 48 x 1188 | 109 | 346 | 379 | 447 | 406 | 567 | 395 | 782 | 114 |
| LGZ 080-1200 | 78 x 1200 | 66 x 1188 | 220 | 377 | 412 | 486 | 444 | 617 | 430 | 850 | 114 |
| LGZ 100-1200 | 100 x 1200 | 88 x 1188 | 330 | 410 | 447 | 529 | 481 | 672 | 469 | 924 | 114 |
| LGZ 120-1200 | 122 x 1200 | 110 x 1188 | 440 | 446 | 486 | 575 | 523 | 730 | 509 | 1005 | 114 |

Zvláštní rozměry na poptávku.

■ = skladem ■ = dodací lhůta v případě lakování + 5 prac. dní

ČTVERCOVÁ VĚTRACÍ MŘÍŽKA

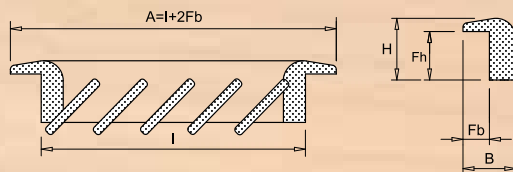

| Typ | I | H | B | Fh | Fb |
|-----|-----|----|----|----|----|
| 60 | 62 | 14 | 12 | 11 | 7 |
| 100 | 96 | 16 | 16 | 11 | 8 |
| 160 | 156 | 16 | 16 | 11 | 8 |

| Mřížka | (A) Vnější míra šířka/délka | (I) Vnitřní míra šířka/délka | Propustnost vzduchu cm ² | Smrk Kč/ks | Buk Kč/ks | Dub Kč/ks | Javor Kč/ks | Bříza/ Olše Kč/ks | Třešeň Kč/ks | + lak ■ |
|----------|-----------------------------------|------------------------------------|---|---------------|--------------|--------------|----------------|-------------------------|-----------------|---------|
| LGES 060 | 76 x 76 | 62 x 62 | 12 | 91 ■ | 104 ■ | 130 ■ | 140 | 106 | 157 | 26 |
| LGES 100 | 112 x 112 | 96 x 96 | 30 | 107 ■ | 131 ■ | 153 ■ | 165 | 126 | 185 | 26 |
| LGES 160 | 172 x 172 | 156 x 156 | 77 | 125 ■ | 143 ■ | 178 ■ | 192 | 146 | 215 | 26 |
| LGES 240 | 260 x 260 | 240 x 240 | 205 | 164 ■ | 187 ■ | 234 ■ | 253 | 192 | 283 | 26 |

KRUHOVÁ VĚTRACÍ MŘÍŽKA

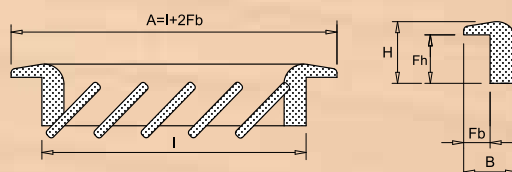

| Typ | I | H | B | Fh | Fb |
|-----|-----|----|----|----|----|
| 60 | 60 | 14 | 12 | 11 | 7 |
| 100 | 96 | 16 | 16 | 11 | 8 |
| 125 | 123 | 16 | 16 | 11 | 8 |
| 160 | 156 | 16 | 16 | 11 | 8 |

| Mřížka | (A) Vnější míra šířka/délka | (I) Vnitřní míra šířka/délka | Propustnost vzduchu cm ² | Smrk Kč/ks | Buk Kč/ks | Dub Kč/ks | Javor Kč/ks | Bříza/ Olše Kč/ks | Třešeň Kč/ks | + lak ■ |
|----------|-----------------------------------|------------------------------------|---|---------------|--------------|--------------|----------------|-------------------------|-----------------|---------|
| LGRS 060 | 74 | 60 | 10 | 122 ■ | 118 ■ | 148 ■ | 160 | 121 | 179 | 26 |
| LGRS 100 | 112 | 96 | 27 | 122 ■ | 149 ■ | 174 ■ | 187 | 143 | 210 | 26 |
| LGRS 125 | 139 | 123 | 46 | 131 | 155 ■ | 186 ■ | 202 | 155 | 227 | 26 |
| LGRS 160 | 172 | 156 | 60 | 142 ■ | 162 ■ | 202 ■ | 219 | 166 | 245 | 26 |

KARO - VĚTRACÍ MŘÍŽKA

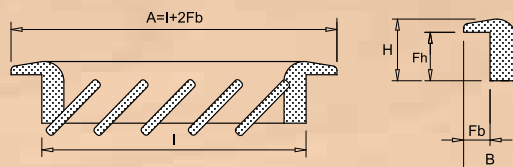

| Typ | I | H | B | Fh | Fb |
|-----|-----|----|----|----|----|
| 60 | 62 | 14 | 12 | 11 | 7 |
| 100 | 96 | 16 | 16 | 11 | 8 |
| 160 | 156 | 16 | 16 | 11 | 8 |

| Mřížka | (A) Vnější míra šířka/délka | (I) Vnitřní míra šířka/délka | Propustnost vzduchu cm ² | Smrk Kč/ks | Buk Kč/ks | Dub Kč/ks | Javor Kč/ks | Bříza/ Olše Kč/ks | Třešeň Kč/ks | + lak ■ |
|----------|-----------------------------------|------------------------------------|---|---------------|--------------|--------------|----------------|-------------------------|-----------------|---------|
| LGKS 060 | 76 x 76 | 62 x 62 | 12 | 100 | 113 ■ | 143 ■ | 153 | 113 | 172 | 26 |
| LGKS 100 | 112 x 112 | 96 x 96 | 30 | 117 | 144 ■ | 167 ■ | 180 | 144 | 203 | 26 |
| LGKS 160 | 172 x 172 | 156 x 156 | 77 | 136 | 156 ■ | 195 ■ | 211 | 156 | 236 | 26 |

VĚTRACÍ MŘÍŽKA S NEREZOVOU VÝPLNÍ



Drátěný výplet lze po povrchové úpravě rámu mřížky vsunout do rámu. Zvláštní rozměry na poptávku.

| Mřížka | (A) Vnější míra šířka/délka | (I) Vnitřní míra šířka/délka | Propustnost vzduchu cm ² | Buk Kč/ks | Javor Kč/ks | Třešeň Kč/ks | Ořech Kč/ks | + lak ■ |
|---------------|-----------------------------------|------------------------------------|---|--------------|----------------|-----------------|----------------|---------|
| LGMS 062-227 | 62x227 | 51x216 | 38 | 120 ■ | 140 ■ | 160 | 160 | 26 |
| LGMS 080-550 | 80x550 | 65x535 | 139 | 240 ■ | 280 ■ | 320 | 320 | 79 |
| LGMS 080-1000 | 80x1000 | 65x985 | 260 | 360 ■ | 420 ■ | 480 | 480 | 114 |

Kromě typu větrací mřížky LG (pouze hranatá lišta) nabízíme u všech ostatních typů mřížek dvě varianty obvodové lišty: LGN, LGZ, LGE, LGR, LGK, LGM (hranatá lišta), LGNS, LGZS, LGES, LGRS, LGKS, LGMS (zakulacený tvar lišty)

DŘEVĚNÉ OZDOBNÉ MŘÍŽKY

Z těchto lišt můžete vybrat:

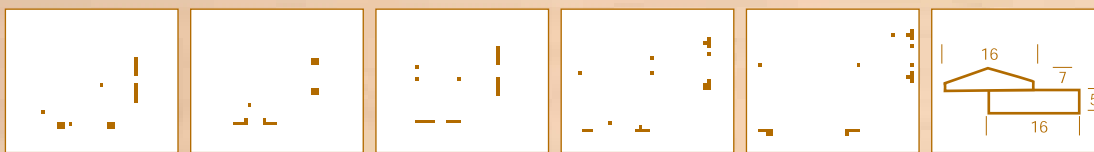

- Lišty 8 x 3, 12 x 2, 12 x 4, 20 x 5, 27 x 5
- Otvor 8, 12, 16, 18, 24 a 27 mm
- Úhel 45° a 90°
- Povrch jemně broušený, oboustranně viditelný, bez povrchových úprav
- Skladový formát 600 x 1.200 mm
- Zvláštní formáty do 1.000 x 2.400 mm dle objednávky
- Díky počítačovému zpracování dosáhneme - nezávisle na formátu - absolutní symetrie mříží.
- Lze dodávat včetně povrchové úpravy (moření, lakování, olejování, voskování)
- **Cena za lakování 499,- Kč/m², dodací lhůta + 5 prac. dní**

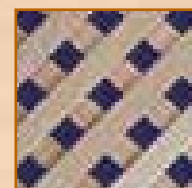

45° P - pravá

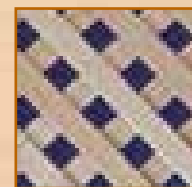

45° L - levá

STANDARDNÍ MŘÍŽKY

| Typ | lišta | otvor | úhel | jed. | Sm/Bo Kč/m ² | Dub Kč/m ² | Buk Kč/m ² | Jasan Kč/m ² | Javor Kč/m ² | Olše Kč/m ² | Bříza Kč/m ² |
|----------------------|------------|-------|---------|----------------|----------------------------|--------------------------|--------------------------|----------------------------|----------------------------|---------------------------|----------------------------|
| ZG0803R08-45 nebo 90 | 8 x 3 | R08 | 45°/90° | m ² | 2663,- | 3731,- | 3197,- | 3731,- | 4443,- | 3197,- | 3197,- |
| ZG0803R12-45 nebo 90 | 8 x 3 | R12 | 45°/90° | m ² | 2043,- | 2893,- | 2468,- | 2893,- | 3459,- | 2468,- | 2468,- |
| ZG1202R12-45 nebo 90 | 12 x 2 | R12 | 45°/90° | m ² | 1593,- ■ | 2309,- ■ | 1952,- ■ | 2309,- ■ | 2787,- ■ | 1952,- ■ | 1952,- ■ |
| ZG1202R18-45 nebo 90 | 12 x 2 | R18 | 45°/90° | m ² | 1307,- | 1878,- | 1593,- | 1878,- | 2260,- | 1593,- | 1593,- |
| ZG1202R24-45 nebo 90 | 12 x 2 | R24 | 45°/90° | m ² | 1073,- | 1553,- | 1313,- | 1553,- | 1872,- | 1313,- | 1313,- |
| ZG1204R12-45 nebo 90 | 12 x 4 | R12 | 45°/90° | m ² | 1909,- ■ | 3338,- ■ | 2624,- ■ | 3338,- ■ | 4053,- ■ | 2624,- ■ | 2624,- ■ |
| ZG1204R18-45 nebo 90 | 12 x 4 | R18 | 45°/90° | m ² | 1497,- | 2641,- | 2069,- | 2641,- | 3213,- | 2069,- | 2069,- |
| ZG1204R24-45 nebo 90 | 12 x 4 | R24 | 45°/90° | m ² | 1233,- | 2192,- | 1712,- | 2192,- | 2671,- | 1712,- | 1712,- |
| ZG2005R12-45 nebo 90 | 20 x 5 | R12 | 45°/90° | m ² | 1778,- | - | 2689,- | - | 3054,- | - | - |
| ZG2005R20-45 nebo 90 | 20 x 5 | R20 | 45°/90° | m ² | 1433,- | - | 2176,- | - | 2473,- | - | - |
| ZG2705R13-45 nebo 90 | 27 x 5 | R13 | 45°/90° | m ² | 2623,- | - | 3515,- | - | 6189,- | - | - |
| ZG2705R21-45 nebo 90 | 27 x 5 | R21 | 45°/90° | m ² | 2212,- | - | 2969,- | - | 5240,- | - | - |
| ZG1607/1605R16-45 | 16x7, 16x5 | R16 | 45° | m ² | - | - | 2388,- | - | - | - | - |

■ = skladem

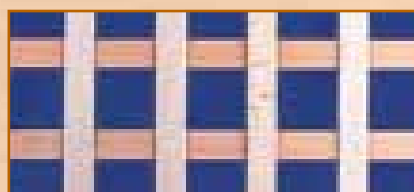
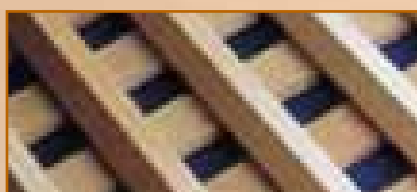
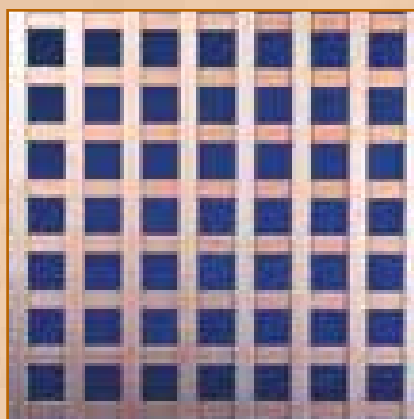
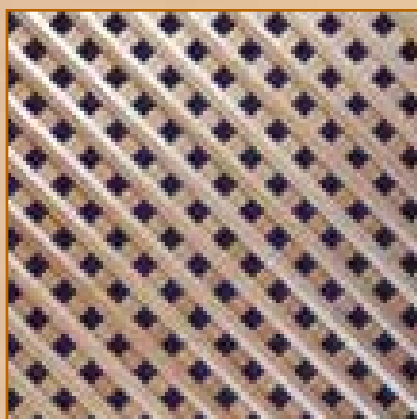

OZDOBNÁ MŘÍŽ ZG 1607/1605R16-45°

lišta 16 x 7
příčná lišta 16 x 5
otvor 16
lepené přes sebe

OZDOBNÁ MŘÍŽ ZG 1202R24-90°

lišta 12 x 2
otvor 24
lepené přes sebe

OZDOBNÁ MŘÍŽ ZG 2005R20-45°

lišta 20 x 5
otvor 20
lepené přes sebe

DRÁŽKOVANÉ DŘEVĚNÉ MŘÍŽKY

- zakázková výroba
- formát na přání, maximální rozteče 1050x2400 mm
- výroba i z exotických dřevin
- lze vyrobit včetně povrchové úpravy
- **Cena za lakování 499,- Kč/m², dodací lhůta + 5 prac. dní**



| Typ | lišta | otvor | úhel | tloušťka | jed. | Sm/Bo Kč/m ² | Dub Kč/m ² | Buk Kč/m ² | Javor Kč/m ² |
|----------------------|-----------|-------|------|----------|----------------|----------------------------|--------------------------|--------------------------|----------------------------|
| UGV1203R12-90° | 1203 | R12 | 90° | 3 | m ² | 1525,- | 2301,- | 1990,- | 2660,- |
| UGV1204R12-90° | 1204 | R12 | 90° | 4 | m ² | 1593,- | 2382,- | 2021,- | 2794,- |
| UGV1616R35-90° | 1616 | R35 | 90° | 16 | m ² | 2368,- | 3634,- | 2795,- | 4027,- |
| GHV2/1616R50-90° | 1616 | R50 | 90° | 16 | m ² | 2332,- | 3140,- | 2725,- | 3994,- |
| GHV3/1616R50-90° | 1616 | R50 | 90° | 18 | m ² | 2194,- | 3000,- | 2587,- | 3853,- |
| GHV4/0412R20-90° | 1204 | R20 | 90° | 14 | m ² | 2316,- | 2766,- | 2465,- | 3176,- |
| GH05/3010/2005R20-90 | 2005/3010 | R20 | 90° | 10 | m ² | 1947,- | 3052,- | 2439,- | 3960,- |

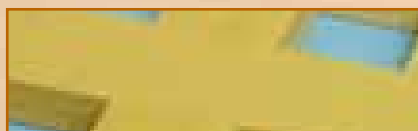
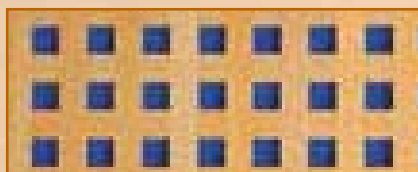

BASIA
UGV1203R12-90°
UGV1204R12-90°
 lišta 12 x 3, 12 x 4; otvor 12
 plně přeplátováno

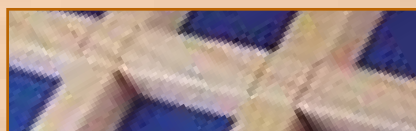
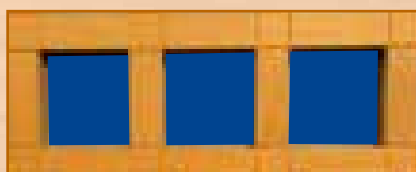

BASIA – PLUS
GHV2/1616R50-90°
 lišta 16 x 16, otvor 50
 plně přeplátováno; lehce stržené hrany
 ve spojích dofrézovány V-drážky

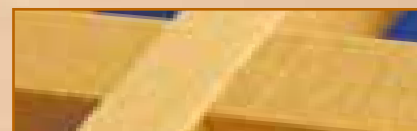
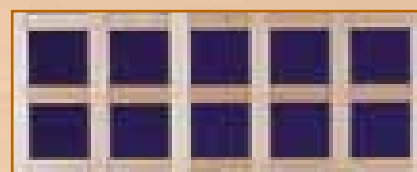

BASIA – PLUS
GHV3/1616R50-90°
 lišta 16 x 16, otvor 50
 plně přeplátováno; lehce stržené hrany
 ve spojích mírně přesazené

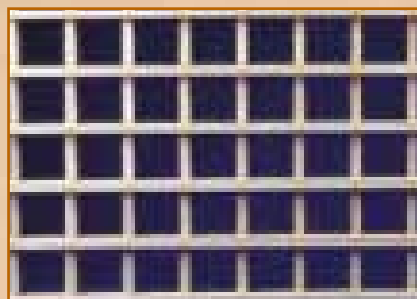

VARIA
GHV4/0412R20-90°
 lišta 4 x 12, otvor 20
 celková tloušťka 14
 přeplátování s přesazením

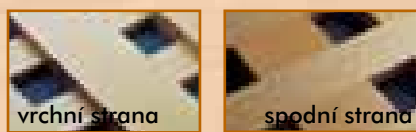
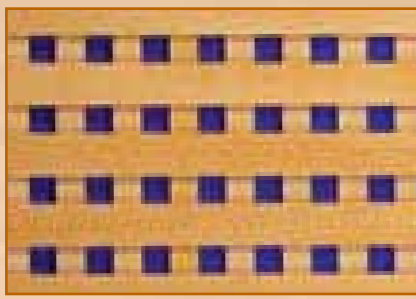

FABULA
GH05/3010/2005R20-90°
 lišta 30 x 10
 příčná lišta 20 x 5, otvor 20
 částečné přeplátování

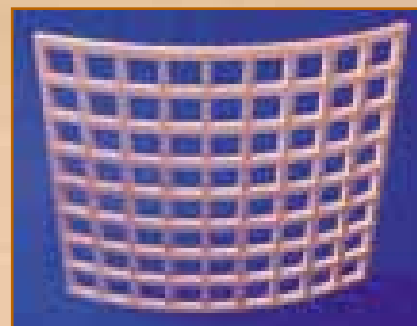

OBLOUKOVÁ MŘÍŽ
GHV9/1616R50-90°
 radius P660, oblouky vodorovně
 plně přeplátováno
 lehce stržené hrany

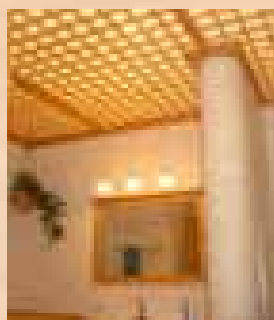
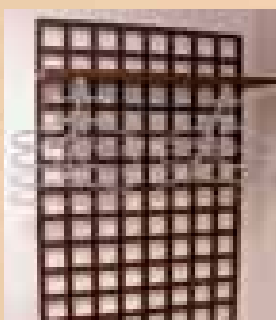

DUOPLEX, DUOFORTE

DUOplex

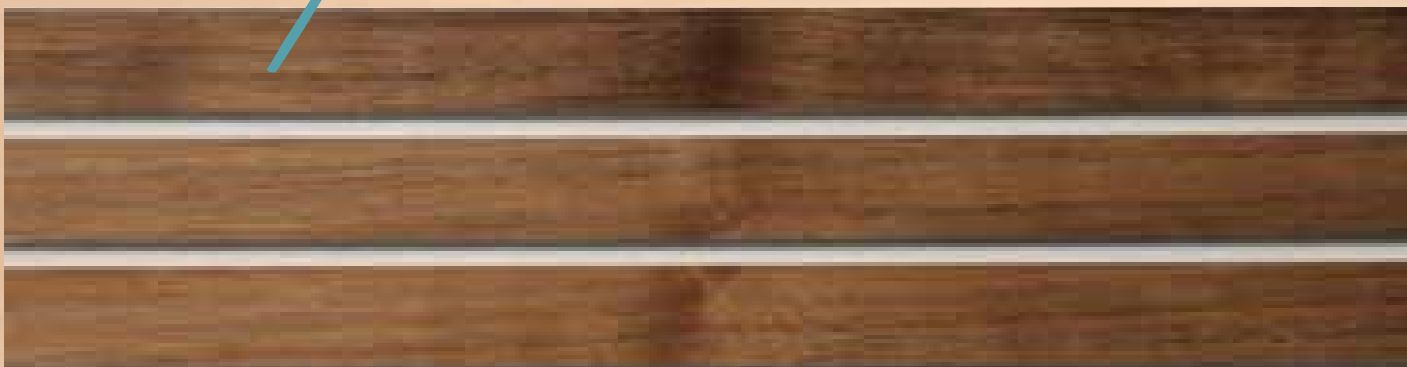

DUOPLEX® je materiálové spojení dřeva a akrylu. Je to výrobek určený pro využití do interiéru a neměl by být vystaven trvale působícímu vlhku. Dřevěnou část tvoří pruhy nebo mřížka. **DUOPLEX®** je průsvitný. Dřevěný povrch zůstává na obou stranách zachován. Výhodou **DUOPLEX®** oproti standardní dřevěné mřížce je neprostupnost prachu. Standardně jej dodáváme čirý nebo matný, jemně broušený s povrchovou úpravou - olejovosk a leštění. Standardní tloušťka je 5, 8 a 20 mm, formát dodáváme na zakázku. Maximální rozměr je 800x2000 mm (š x d). Dodací lhůta je 3-4 týdny.



DUOPLEX® pruhy



DUOPLEX® mřížka



| DUOPLEX® pruhy | dřevěné pruhy mm | pruhy akrylu mm | orientace pruhů | akryl | Buk Kč/m ² | Dub Kč/m ² | Javor Kč/m ² | Ořech Kč/m ² |
|----------------|---------------------|--------------------|--------------------|-------|--------------------------|--------------------------|----------------------------|----------------------------|
| DPT1205A18 | 12 x 5 | 18 | horizontální | čirý | 5401 | 5558 | 5695 | 6752 |
| DPT2005A05 | 20 x 5 | 5 | horizontální | čirý | 5635 | 5894 | 6031 | 7151 |



DPT1205A18



DPT2005A05

• pro jednoznačné určení orientace pruhů je nutné specifikovat v objednávce délku i šířku, pruhy budou rovnoběžné se stranou, kterou určí zákazník

| DUOPLEX® mřížka | dřevěné pruhy mm | pruhy akrylu mm | úhel | akryl | Buk Kč/m ² | Dub Kč/m ² | Javor Kč/m ² | Ořech Kč/m ² |
|-----------------|---------------------|--------------------|------|-------|--------------------------|--------------------------|----------------------------|----------------------------|
| DPT1205R18-90° | 12 x 5 | 18 | 90° | čirý | 6458 | 6955 | 7144 | 8379 |
| DPT1205R24-90° | 12 x 5 | 24 | 90° | čirý | 6020 | 6279 | 6451 | 7693 |

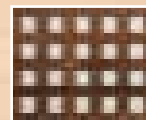

DPT1205R18-90°

DPT1205R24-90°

Ceny uvedené v obou tabulkách jsou netto - neposkytuje se z nich již žádná sleva

DUOPLEX, DUOFORTE



... v obchodě



... v kanceláři



... v posuvných dveřích

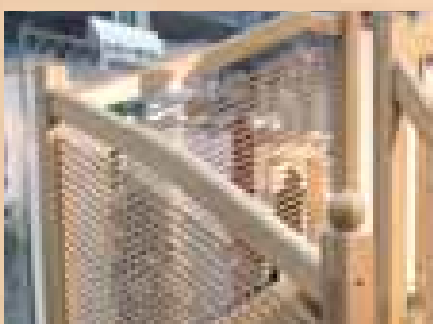

... na schodišti



... na nábytku



... v gastronomii

DUO[®] forte

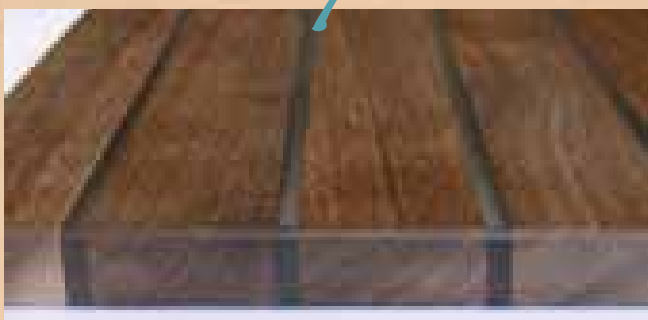

např. dřevěné pruhy 45 mm, akrylové pruhy 5 mm,
tloušťka desky 20 mm

DUOFORTE[®] je kombinace dřeva a akrylu. Masivní dřevěné lišty a pruhy akrylu jsou slepeny. Povrch je hladký leštěný nebo hladký lakovaný. Duoforte je vhodné pro široké využití v interiérech (např. dvířka, dveře, náslapy, ...).

Celková síla desky: 20, 26 nebo 40 mm
Provedení a další technické detaily dle poptávky.



... v kuchyních



... ve dveřích



... v kuchyních



... v koupelnách

VYŘEZÁVANÉ LIŠTY

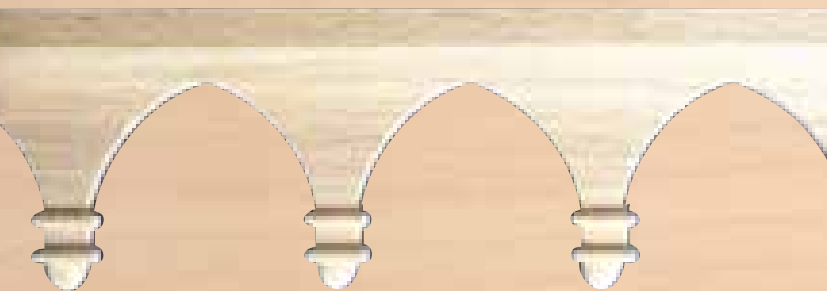

40,5x12,5

| Označení | balení | cena/bm |
|----------|--------|---------|
| 522 | 1 m | 410,- |



27,5x12,5

| | | |
|-----|-----|-------|
| 521 | 1 m | 140,- |
|-----|-----|-------|

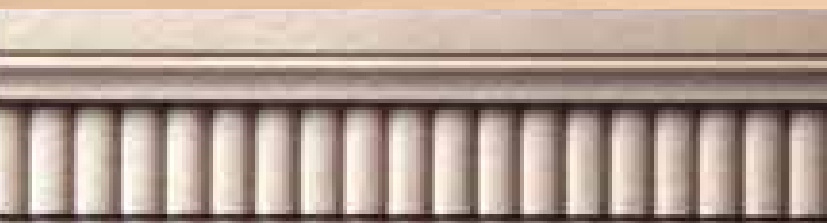

33x11

| | | |
|-----|------|-------|
| 538 | 50 m | 227,- |
|-----|------|-------|

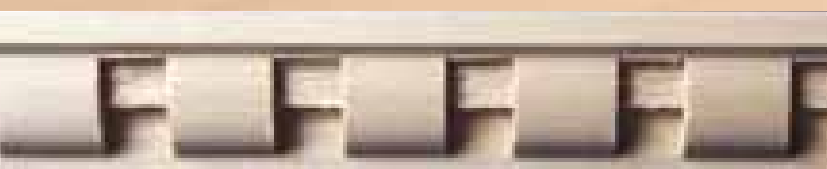

24,5x13,5

| | | |
|-----|------|-------|
| 760 | 50 m | 167,- |
|-----|------|-------|

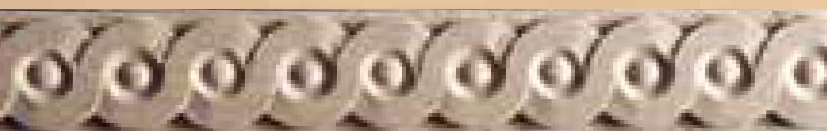

19x5

| | 50 m | |
|---------------|------|-------|
| 541-17 buk | | 126,- |
| 541-17 javor | | 139,- |
| 541-17 třešeň | | 151,- |

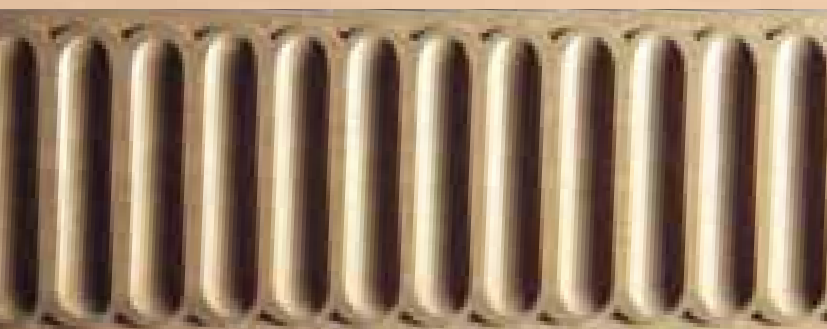

50x6

| | | |
|--------|------|-------|
| 547-50 | 50 m | 231,- |
|--------|------|-------|



62x6,5

| | | |
|-----|------|-------|
| 511 | 50 m | 370,- |
|-----|------|-------|

VYŘEZÁVANÉ LIŠTY

Označení balení cena/bm

516 50 m 264,-



32,5x19,5



GS 514 50 m 227,-



33x13



515 50 m 204,-



23x13



514 50 m 172,-



18,5x10

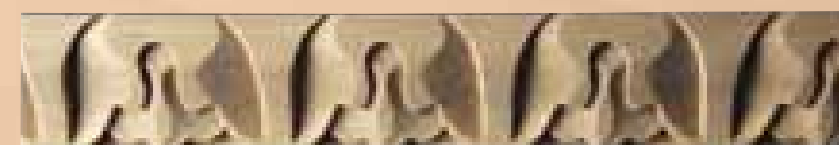

512 50 m 174,-



22x13

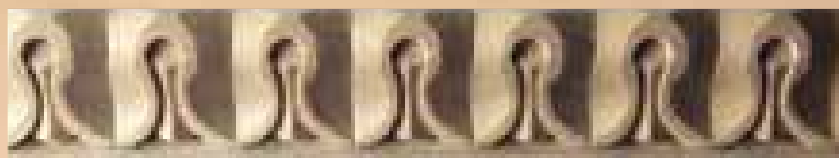

509 50 m 133,-



17x10



510 50 m 133,-



11x7

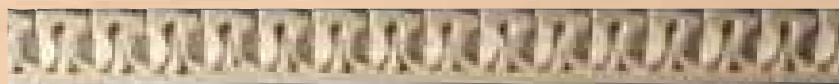

504 50 m 295,-



30x20



503 50 m 174,-



22x15



VYŘEZÁVANÉ LIŠTY



| Označení | balení | cena/bm |
|----------|--------|---------|
|----------|--------|---------|

| | | |
|------------|------|--------------|
| 804 | 50 m | 285,- |
|------------|------|--------------|

Materiál: lípa



| | | |
|---------------|------|--------------|
| GS 503 | 50 m | 231,- |
|---------------|------|--------------|



| | | |
|------------|------|--------------|
| 502 | 50 m | 166,- |
|------------|------|--------------|



| | | |
|---------------|------|--------------|
| 589-50 | 50 m | 227,- |
|---------------|------|--------------|

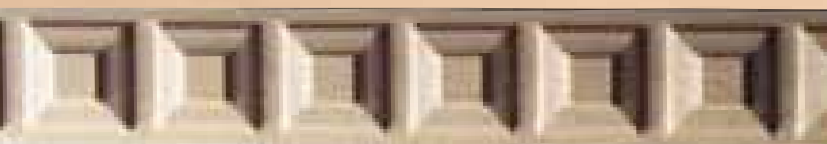

| | | |
|------------|------|--------------|
| 589 | 50 m | 110,- |
|------------|------|--------------|



| | | |
|------------|------|--------------|
| 574 | 50 m | 153,- |
|------------|------|--------------|



| | | |
|------------|------|-------------|
| 576 | 50 m | 90,- |
|------------|------|-------------|



| | | |
|------------|------|-------------|
| 577 | 50 m | 75,- |
|------------|------|-------------|

SPIRÁLOVÉ LIŠTY

| Označení | balení | cena/bm |
|----------|--------|---------|
|----------|--------|---------|

| | | |
|----------|------|-------|
| 6130/2-R | 50 m | 163,- |
|----------|------|-------|

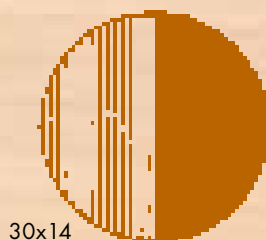

30x14

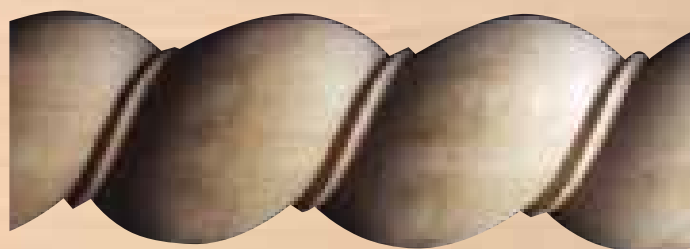

| | | |
|----------|------|------|
| 6019/2-R | 50 m | 93,- |
|----------|------|------|

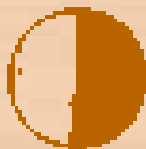

19x9



| | | |
|----------|------|------|
| 6015/2-R | 50 m | 82,- |
|----------|------|------|



15x7



PERLIČKOVÉ LIŠTY

| | | |
|-------|------|-------|
| 318/2 | 50 m | 117,- |
|-------|------|-------|



18x8



| | | |
|-------|------|------|
| 316/2 | 50 m | 89,- |
|-------|------|------|



13x6



| | | |
|-------|------|------|
| 302/2 | 50 m | 72,- |
|-------|------|------|



11x5



| | | |
|-------|------|------|
| 301/2 | 50 m | 65,- |
|-------|------|------|



7x3



| | | |
|-------|------|------|
| 320/2 | 50 m | 72,- |
|-------|------|------|



9x4



Dodací lhůta je do 3 týdnů. Vyřezávané lišty nejsou zpravidla skladem. Délky od 100 do 300 cm (perličkové lišty od 100 do 140 cm). Materiál je buk přírodní, pokud není uvedeno jinak.

OBCHODNÍ PODMÍNKY

Vyobrazení profilů

Profilý lišt jsou kvůli lepší představě znázorněny většinou v měřítku 1:1. Výrobky jsou označeny bez ohledu na dřevinu kódem (např. P 2510), který daný výrobek jednoznačně identifikují. U nových výrobků je vedle tohoto kódu označení „novinka“. Výrobky, které jsou v některých dřevinách drženy skladem jsou podbarveny. Které konkrétní dřeviny jsou drženy skladem, zjistíte v příloženém ceníku nebo přímo v katalogu. Při objednávání výrobků prosíme dodržovat přesné označení lišt, oblouků apod., aby se předešlo případným možným nedorozuměním!

Lišty

Dodávky lišt jsou uskutečňovány v běžných metrech. Jednotlivé lišty jsou baleny do svazků. V jednom svazku mohou být různé dlouhé lišty. Standardní délka lišt ve svazcích je 180 cm – 400 cm. V každém svazku může být maximálně 15% krátkého zboží. Krátké zboží má délky od 60cm do 180 cm. Pokud jsou objednány lišty stejných délek, účtujeme délkovou přírážku 20%.

U madel je stanovena základní cena pro délky madel do 2,5 m. Od 2,51m do 3,0 m je účtována přírážka 10%. Od 3,01m výše je účtována přírážka 20%. U větších délek lze nabídnout napojení „cinkem“, kde je cena shodná s katalogovou cenou (neúčtuje se délková přírážka)

Nově nabízíme možnost napojení madel na tupo. Madla jsou od nás připravena (předvrtána) a zákazník dle zvoleného typu spojení pouze mechanickým sešroubováním a slepením madla spojí až při vlastní montáži. Tím se usnadní manipulace a u určitých délek zákazník zaplatí i v součtu nižší cenu. Ceny spojů jsou uvedeny v katalogu. **Objedná-li zákazník více lišt různých délek a neuvede, že tyto lišty chce dostat zvlášť, potom si dodavatel vyhrazuje právo vhodné délky lišt slučovat.** (zákazník objedná: 1 × 0,7 m; 1 × 3 m, 1 × 1,5 m; dodavatel dodá: 1 × cca 3 m; 1 × cca 2,2 m)

Upozornění pro práci s dýhovanými, povrchově neupravenými výrobky: Skladování - relat. vlhkost do 65%, max. teplota do 65° Celsia. Moření a povrchovou úpravu lze provádět vodními popř. organickými mořidly (mořit stříkáním apod. - nenamáčet). Lakovat běžnými nátěrovými hmotami - nanášet stříkáním popř. natíráním (1. vrstvu nanášet v tenké vrstvě a před dalším nátěrem nechat dokonale proschnout). Pro dýhované výrobky jsou povoleny na pohledové ploše spoje ozubem. Dýhované výrobky lze dodat i s dýhou nenapojovanou – je nutno uvést v poptávce. Výrobky jsou určeny pouze pro interiérové použití.

Zakázková výroba

Pokud je lišta vyráběna na zakázku, vyhrazuje si naše firma množstevní toleranci -5,+10% celkového objednaného množství. Jestliže s touto podmínkou nesouhlasíte a chcete vyrobít přesně objednané množství (např. při jednořázkové neopakující se akci), je nutno tuto informaci uvést už na poptávce (netýká se kusové výroby)!!! Na případná sdělení, že nadmnožství nepotřebujete, nemůže být brán zřetel.

Pokud máte u určitých druhů řeziva (ořech, javor apod.) konkrétní barevnostní požadavky, případně požadujete přesné dosažení barvy při moření výrobků, je nutné dodat s objednávkou i vzorek!

Nabídky na zakázkovou výrobu jsou platné 3 měsíce od zveřejnění této nabídky. Další informace jsou uvedeny u každé cenové nabídky.

Ceny

Ceník výrobků je dodáván jako příloha k tomuto katalogu. V ceníku je uvedena u každého výrobku balící jednotka, zákl. jednotka, za kterou je stanovena cena a samotná cena výrobku. Uvedené ceny jsou v Kč, bez 20% DPH. Ceny se týkají výrobků bez povrchové úpravy, pokud není uvedeno jinak. Pro menší množství, kde není dodržena balící jednotka, započítáváme podmnožstevní příplatek +20%. Při větších odběrech poskytujeme naopak slevy.

Upozornění: Některé výrobky (mřížky) mají ceny uvedeny kvůli lepší přehlednosti přímo v katalogu.

Podle způsobu označení ceny lze určit, zda je výrobek držen běžně skladem či ne.

- je-li uvedena u vybrané lišty ve sloupci dřeviny cena tučným písmem, je výrobek v dané dřevině držen skladem (u borovice vždy neplatí),
- je-li uvedena u vybrané lišty ve sloupci dřeviny cena netučným písmem, pak výrobek nemusí být trvale držen skladem,
- je-li uveden v sloupci dřeviny znak „ - “, je cena výrobku závislá na požadovaném množství, délkách apod. Na přání Vám bude zaslána kalkulace.

Termíny dodání

Výrobek držený skladem (v ceníku tučně vyznačená cena) – dodání během týdne (u borovice vždy neplatí).

Dodací termíny dalších výrobků:

| | |
|------------------------------|-----------|
| atypická lišta | 2 týdny |
| oblouky | 1-2 týdny |
| výroba rámu ze sklad. lišty | 1-2 týdny |
| výroba rámu z atypické lišty | 3 týdny |

| | |
|---------------------------|-----------------|
| ZG mřížka atypický formát | 2 týdny |
| LG mřížka atypická délka | 2 týdny |
| UGV a GHV mřížky | 2-3 týdny |
| povrchová úprava | + 1 týden navíc |

Dodání během týdne (pokud není požadovaná spec. délka lišt). Dodací termíny může prodloužit nutnost sušení řeziva, spec. délky řeziva, exotické řezivo apod. Pokud je dodávka objednaného výrobku požadována v kratším termínu, je nutno zvlášť posoudit tento požadavek.

Doprava

Dopravu výrobků k zákazníkovi v rámci ČR a Slovenska zajišťujeme sběrnou službou (i na dobírku). Dodací lhůta sběrné služby je 24 hodin, v případě Slovenska 48 hodin. Pokud si zákazník přeje jiný druh dopravy – vlastní, poštou apod., je nutné toto výrazně uvést na objednávce.

Lišty jsou zabaleny tak, aby při přepravě nedošlo k jejich poškození (balné účtujeme cca 30 – 50 Kč za jeden balík). Naopak při zakázkách nad 30 000 Kč neúčtujeme balné ani dopravné (platí pro ČR a Slovensko).

Po převzetí dodávky ihned zkontrolujte, zda zboží není poškozeno dopravou!

Platební podmínky

Výrobky držené skladem – platba při odběru – hotově či dobírka nebo převodní příkaz (splatnost 14 dní). U výrobků na zakázku požadujeme zálohu, většinou ve výši 50% celkové ceny zakázky. Toto je přesně stanoveno v námi zasílané písemné cenové nabídce. Termín dodání běží od uhrazení zálohy na účet naší firmy!

Objednávky

Objednávky přijímáme pouze písemnou formou a musí obsahovat: 1 - označení zboží, 2 - dřevinu, 3 - množství, 4 - jakost, délky, tolerance, pohled. strany..., 5 - povrch. úpravu, 6 - způsob dopravy, 7 - způsob platby, 8 - požadovaný termín, 9 - telefonní kontakt, 10 - přesnou faktur. adresu odběratele, 11 - IČ a DIČ u podnikatelů, 12 - podpis, 13 - razítko, 14 - u zakázkové výroby vzorek nebo výkresovou dokumentaci

Objednávkové formuláře - viz. str. 29, 36.

Upozornění:

Upozorňujeme zákazníky, že výrobky jsou většinou určeny do interiéru, proto by před použitím neměly být vystaveny nadměrnému vlhku, které by mohlo způsobit nerovnosti a barevné změny lišt!

Skladovací podmínky pro dřevěné výrobky a zboží dodávané z FK Bojanovice pro interiérové použití:

1. Nezabudované dřevěné výrobky a prodávané zboží se nesmí vystavovat při skladování přímému slunečnímu záření.
2. Odběratel (zákazník) je povinen zajistit skladování v suchých a krytých prostorách s relativní vzdušnou vlhkostí nepřevyšující 50%.
3. Pokud je u výrobku přiložen speciální list obsahující skladování, montážní a další instrukce, je nutno se tímto popisem řídit.
4. Odběratel (zákazník) je povinen taktéž informovat konečného uživatele při skladování a finální montáži o dodržování skladovacích a montážních podmínek uvedených v bodě 3.
5. Při skladování je nutno dodržovat šetrnou manipulaci a ukládání.
6. Za dodržování skladovacích a montážních podmínek odpovídá odběratel (zákazník).

Upozorňujeme, že při nedodržení těchto požadavků hrozí poškození:

- špatná manipulace – poškození povrchu, rozlomení spoje, poškození laku odřením apod.,
- vystavení přímému slunečnímu svitu – možná změna barvy, borcení profilu apod.
- skladování a užívání v prostorách se zvýšenou vlhkostí – změny rozměrů, možné popraskání laku, zkroucení lišt, odsakování vnitřní mřížky rámečku od skla apod.

Povrchová úprava

Nabízíme lakování transparentním lakem, standardně na vodní bázi, madla a podlahové lišty dvousložkovým lakem - cena viz. ceník. Dále nabízíme moření a lakování zabarvenými a barevnými laky, voskování a olejovoskování. Povrchově upravujeme jak metráž, tak i hotové rámy či mřížky. Typ laku je nutno zadat již při žádosti o cenovou nabídku. V případě požadavku přesného dodržení barvy při moření výrobku je nutné dodat s objednávkou i vzorek!

Pro omezený prostor Vám nemůžeme předložit nabídku v celé šíři používaných laků.

Adresa firmy:

FK dřevěné lišty, spol. s r.o., Bojanovice 79, 671 53 Jevišovice, okres Znojmo

telefon: objednávky, fakturace: 515 200 930, 515 200 922

cenové nabídky: 515 200 939

fax: 515 231 151

e-mail: odbyt@fklisty.cz, <http://www.fklisty.cz>, <http://eshop.fklisty.cz>

Provozní doba – odbyt : Po - Pá 7.00 – 16.00

Tímto vydáním katalogu pozbývají platnost dřívější údaje. Výrobce si vyhrazuje právo technických a cenových změn, které mohou nastat po vydání tohoto katalogu.

PODPORA PRODEJE

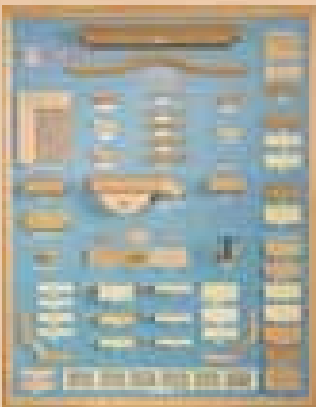

Tabule - Standard

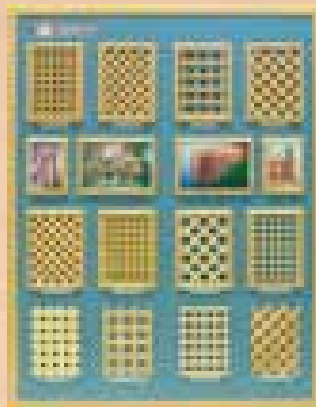

Tabule - Ozdobné mřížky



Tabule - Větrací mřížky



Tabule - Madla



Stojan na lišty

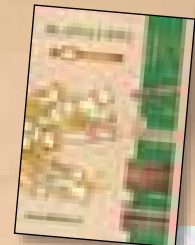

Tabule a stojan na lišty Vám zapůjčíme zdarma.

Stojan na katalogy

Lze objednat pouze jako výrobek.
Netto cena 2800,- Kč
(nevtahují se slevy)

